

TOSHIBA



OWNER'S MANUAL

DLP™ Projection Television

COLORSTREAM® HD

THEATERWIDE HD

44HM85

Owner's Record

The model number and serial number are on the back of your TV. Record these numbers in the spaces below. Refer to these numbers whenever you communicate with your Toshiba dealer about this TV.

Model:

Serial No.:

Dear Customer,

Thank you for purchasing this Toshiba TV. This manual will help you use the many exciting features of your new TV. Before operating the TV, please read this manual completely, and keep it nearby for future reference.

Safety Precautions

WARNING

TO REDUCE THE RISK OF FIRE OR ELECTRIC SHOCK, DO NOT EXPOSE THIS APPLIANCE TO RAIN OR MOISTURE.

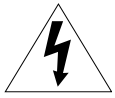

WARNING
RISK OF ELECTRIC SHOCK
DO NOT OPEN



WARNING: TO REDUCE THE RISK OF ELECTRIC SHOCK, DO NOT REMOVE COVER (OR BACK). NO USER-SERVICEABLE PARTS INSIDE. REFER SERVICING TO QUALIFIED SERVICE PERSONNEL.

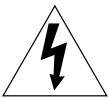

The lightning symbol in the triangle tells you that the voltage inside this product may be strong enough to cause an electric shock. DO NOT TRY TO SERVICE THIS PRODUCT YOURSELF.



The exclamation mark in the triangle tells you that important operating and maintenance instructions follow this symbol.

NOTE TO CATV INSTALLERS

This is a reminder to call the CATV system installer's attention to Article 820-40 of the NEC, which provides guidelines for proper grounding and, in particular, specifies that the cable ground shall be connected to the grounding system of the building, as close to the point of cable entry as practical. For additional antenna grounding information, see items 27 and 28 on page 4.

Lamp Unit Replacement

CAUTION: HOT SURFACE!



The temperature of the lamp immediately after use exceeds 392°F (200°C).



Touching the lamp before it has

cooled will result in severe burns. ALLOW THE LAMP TO COOL FOR AT LEAST ONE (1) HOUR BEFORE REPLACING IT.

The lamp in this product has a limited service life. The length of service life varies depending on product use and user settings. If you use the lamp beyond its service life:

- you may notice a reduction in the colors and/or brightness of the picture, at which time you should replace the lamp unit; and
- the strength of the quartz glass in the lamp will be reduced and the lamp may rupture. If the lamp ruptures, the TV will not operate until the lamp unit is replaced.

Note: The lamp unit is designed so broken lamp glass remains securely inside the lamp unit.

See pages 46-48.

- Dispose of the used lamp unit by the approved method for your area.



Note: The lamp unit contains mercury. Disposal of mercury may be regulated due to environmental considerations. For disposal or recycling information, contact your local authorities or the Electronics Industries Alliance (www.eiae.org).

Child Safety



It Makes A Difference Where Your TV Stands

Congratulations on your purchase! As you enjoy your new TV, keep these safety tips in mind:

The Issue

- ◆ If you are like most consumers, you have a TV in your home. Many homes, in fact, have more than one TV.
- ◆ The home theater entertainment experience is a growing trend, and larger TVs are popular purchases; however, they are not always supported on the proper TV stands.
- ◆ Sometimes TVs are improperly secured or inappropriately situated on dressers, bookcases, shelves, desks, audio speakers, chests, or carts. As a result, TVs may fall over, causing unnecessary injury.



Toshiba Cares!

- ◆ The consumer electronics industry is committed to making home entertainment enjoyable and safe.
- ◆ The Consumer Electronics Association formed the Home Entertainment Support Safety Committee, comprised of TV and consumer electronics furniture manufacturers, to advocate children's safety and educate consumers and their families about television safety.

Tune Into Safety

- ◆ One size does NOT fit all! Use appropriate furniture large enough to support the weight of your TV (and other electronic components).
- ◆ Use appropriate angle braces, straps, and anchors to secure your furniture to the wall (but never screw anything directly into the TV).
- ◆ Carefully read and understand the other enclosed instructions for proper use of this product.
- ◆ Do not allow children to climb on or play with furniture and TVs.
- ◆ Avoid placing any item on top of your TV (such as a VCR, remote control, or toy) that a curious child may reach for.
- ◆ Remember that children can become excited while watching a program and can potentially push or pull a TV over.
- ◆ Share our safety message about this hidden hazard of the home with your family and friends. Thank you!



2500 Wilson Blvd.
Arlington, VA 22201 U.S.A.
Tel. 703-907-7600 Fax 703-907-7690
www.CE.org

CEA is the Sponsor, Producer and Manager of the International CES®

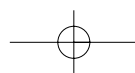

Important Safety Instructions

- 1) Read these instructions.
- 2) Keep these instructions.
- 3) Heed all warnings.
- 4) Follow all instructions.



- 5) Do not use this apparatus near water.
- 6) Clean only with a dry cloth.
- 7) Do not block any ventilation openings. Install in accordance with the manufacturer's instructions.
- 8) Do not install near any heat sources such as radiators, heat registers, stoves, or other apparatus (including amplifiers) that produce heat.
- 9) Do not defeat the safety purpose of the polarized or grounding type plug. A polarized plug has two blades with one wider than the other. A grounding type plug has two blades and a third grounding prong. The wide blade or the third prong are provided for your safety. If the provided plug does not fit into your outlet, consult an electrician for replacement of the obsolete outlet.

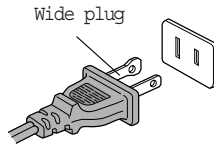

- 10) Protect the power cord from being walked on or pinched, particularly at plugs, convenience receptacles, and the point where it exits the apparatus.

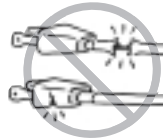

- 11) Only use attachments/accessories specified by the manufacturer.

- 12) Use only with the cart, stand, tripod, bracket, or table specified by the manufacturer, or sold with the apparatus. When a cart is used, use caution when moving the cart/apparatus combination to avoid injury from tip-over.





- 13) Unplug this apparatus during lightning storms or when unused for long periods of time.
- 14) Refer all servicing to qualified service personnel. Servicing is required when the apparatus has been damaged in any way, such as power-supply cord or plug is damaged, liquid has been spilled or objects have fallen into the apparatus, or the apparatus has been exposed to rain or moisture, does not operate normally, or has been dropped. **This applies to all items except those specified on pages 46-48 of this manual.**
- 15) **CAUTION:** To reduce the risk of electric shock, do not use the polarized plug with an extension cord, receptacle, or other outlet unless the blades can be inserted completely to prevent blade exposure.
- 16) **WARNING:** This product contains a lamp to project the picture, and requires special safety precautions:
 - See pages 46-48 for instructions on lamp unit replacement.
 - **DO NOT attempt to service this product except as specified on pages 46-48.** The only user-serviceable item in this product is the lamp unit.

Installation, Care, and Service

Installation

Follow these recommendations and precautions and heed all warnings when installing your TV:

- 17) Never modify this equipment. Changes or modifications may void: a) the warranty, and b) the user's authority to operate this equipment under the rules of the Federal Communications Commission.
- 18)  **DANGER: RISK OF SERIOUS PERSONAL INJURY, DEATH, OR EQUIPMENT DAMAGE!** Never place the TV on an unstable cart, stand, or table. The TV may fall, causing serious personal injury, death, or serious damage to the TV. 
- 19) Never place or store the TV in direct sunlight; hot, humid areas; areas subject to excessive dust or vibration; or locations with temperatures at or below 41°F (5°C).
- 20) Always place the TV on the floor or a sturdy, level, stable surface that can support the weight of the unit.
- 21) Never expose the apparatus to dripping or splashing or place items such as vases, aquariums, any other item filled with liquid, or candles on top of the TV.
- 22) Always place the back of the television at least one (1) inch away from any vertical surface (such as a wall) to allow proper ventilation.
- 23) Never block or cover the slots or openings in the TV cabinet back, bottom, and sides. Never place the TV:
 - on a bed, sofa, rug, or similar surface;
 - too close to drapes, curtains, or walls; or
 - in a confined space such as a bookcase, built-in cabinet, or any other place with poor ventilation.
 The slots and openings are provided to protect the TV from overheating and to help maintain reliable operation of the TV.
- 24) Never allow anything to rest on or roll over the power cord, and never place the TV where the power cord is subject to wear or abuse.
- 25) Never overload wall outlets and extension cords.
- 26) Always operate this equipment from a 120 VAC, 60 Hz power source only.

(continued on next page)

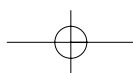

Installation (cont. from previous page)

- 27) Always make sure the antenna system is properly grounded to provide adequate protection against voltage surges and built-up static charges (see Section 810 of the National Electric Code).

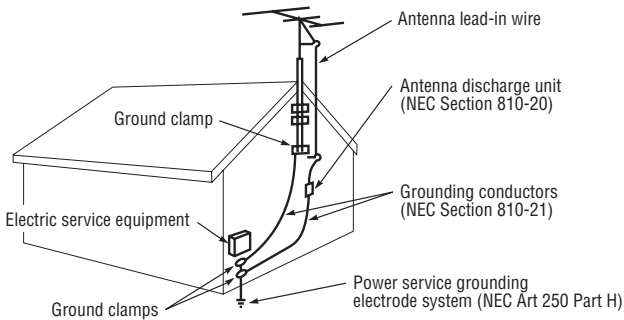

28) **DANGER: RISK OF SERIOUS PERSONAL INJURY OR DEATH!**



- Use extreme care to make sure you are never in a position where your body (or any item you are in contact with, such as a ladder or screwdriver) can accidentally touch overhead power lines. Never locate the antenna near overhead power lines or other electrical circuits.
- Never attempt to install any of the following during lightning activity:
 - a) an antenna system; or b) cables, wires, or any home theater component connected to an antenna or phone system.

Care

For better performance and safer operation of your TOSHIBA TV, follow these recommendations and precautions:

- 29) Always sit approximately 10–25 feet away from the TV and as directly in front of it as possible. The picture can appear dull if you sit too far to the left or right of the TV, or if sunlight or room lights reflect on the screen. Turn the TV off to check for reflections on the screen, and then remove the source of reflections while viewing the TV.
- 30) Always unplug the TV before cleaning. Never use liquid or aerosol cleaners. Clean only with a dry cloth. Do not spray volatile compounds such as insecticide on the cabinet. This may cause a discoloration or damage of the cabinet.
- 31) **WARNING: RISK OF ELECTRIC SHOCK!** Never spill liquids or push objects of any kind into the TV cabinet slots.
- 32) If the air temperature rises suddenly (for example, when the TV is first delivered), condensation may form on the lenses. This can make the picture appear distorted or the color appear faded. If this happens, turn off the TV for 6 to 7 hours to allow the condensation to evaporate.

Care (cont. from previous column)

- 33) For added protection of your TV from lightning and power surges, always unplug the power cord and disconnect the antenna from the TV if you leave the TV unattended or unused for long periods of time.
- 34) During normal use, the TV may make occasional snapping or popping sounds. This is normal, especially when the unit is being turned on or off. If these sounds become frequent or continuous, unplug the power cord and contact a Toshiba Authorized Service Center.

35) **Special care for DLP (digital light processing) units:**

- **Lamp**—The lamp in this product has a limited service life. The length of service life varies depending on product use or user settings. If you use the lamp beyond its service life:

- you may notice a reduction in the colors and/or brightness of the picture, at which time you should replace the lamp unit; and
- the strength of the quartz glass in the lamp will be reduced and the lamp may rupture. If the lamp ruptures, the TV will not operate until the lamp unit is replaced.

See pages 46-48.

Note:

- The lamp unit is designed so broken lamp glass remains securely inside the lamp unit.



- The lamp unit contains mercury. Disposal of mercury may be regulated due to environmental considerations. For disposal or recycling information, please contact your local authorities or the Electronics Industries Alliance (www.eiae.org).

- Dispose of the used lamp unit by the approved method for your area.

Service

- 36) **WARNING: RISK OF ELECTRIC SHOCK!** Never attempt to service the TV yourself, except as specified on pages 45-47.

Opening and removing the covers may expose you to dangerous voltage or other hazards. Failure to follow this WARNING may result in death or serious injury. Refer all servicing not specified in this manual to a Toshiba Authorized Service Center.

- 37) If you have the TV serviced:

- Ask the service technician to use only replacement parts specified by the manufacturer.
- Upon completion of service, ask the service technician to perform routine safety checks to determine that the TV is in safe operating condition.

- 38) When the TV reaches the end of its useful life, ask a qualified service technician to properly dispose of the TV.

Note: The lamp unit contains mercury. Disposal of mercury may be regulated due to environmental considerations. Dispose of the used lamp unit by the approved method for your area. For disposal or recycling information, please contact your local authorities or the Electronics Industries Alliance (www.eiae.org).

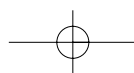

Important notes about your DLP projection TV

- 1) The light source for this TV is a projection lamp unit with a limited service life. When the lamp wears out, the picture may become dark or black, or the lamp may fail, at which time you must replace the lamp unit. See "Lamp unit replacement" on pages **46-48**.
- 2) Each time you turn on the TV, it may take up to several seconds to go from no picture to full picture brightness.
- 3) The display on this TV is manufactured using an extremely high level of precision technology; however, an occasional pixel (dot of light) may show constantly on the screen. This is a structural property of micro-display projection TV technology, and is not a sign of malfunction. Such pixels are not visible when the picture is viewed from a normal viewing distance (see item 29 on page 4).
- 4) Depending on the media you are viewing, it is possible, although unlikely, that a limited number of viewers may see a "rainbow effect" on the screen, which can, in rare instances, result in eye fatigue. This is a rare occurrence related to technology of this type, and is not a sign of TV malfunction.
- 5) Always sit approximately 10–25 feet away from the TV and as directly in front of it as possible. The picture quality may be affected by your viewing position and length of viewing time. If you sit too closely to the TV for too long, you may suffer from eye fatigue. See item 29 on page 4.
- 6)  This TV contains several cooling fans to moderate the internal temperature. You may be able to hear the fans noise during or after operation.
- 7) Always place the back of the television at least one (1) inch away from any vertical surface (such as a wall) to allow proper ventilation.
- 8) Review all safety and operating information in this owner's manual before you use your TV.
- 9) Interactive video games that involve shooting a "gun" type of joystick at an on-screen target may not work on this TV.

FCC Compliance Statement

This equipment has been tested and found to comply with the limits for a Class B digital device, pursuant to part 15 of the FCC Rules. These limits are designed to provide reasonable protection against harmful interference in a residential installation. This equipment generates, uses and can radiate radio frequency energy and, if not installed and used in accordance with the instructions, may cause harmful interference to radio communications. However, there is no guarantee that interference will not occur in a particular installation. If this equipment does cause harmful interference to radio or television reception, which can be determined by turning the equipment off and on, the user is encouraged to try to correct the interference by one or more of the following measures:

- Reorient or relocate the receiving antenna.
- Increase the separation between the equipment and receiver.
- Connect the equipment into an outlet on a circuit different from that to which the receiver is connected.
- Consult the dealer or an experienced radio/TV technician for help.

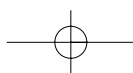

Table of Contents

Important Safety Instructions .TM	2-4
Important notes about your DLP projection TV	5
Welcome to Toshiba	7
Function Status Indicators	7
Step 1. Hook Up TV	
Rear Connections Panel	8
Front Connections Panel	9
ANT/Cable Service Hookup	10
Cable Box Connections	11
VCR Connections	12
DVD Player	13
RGB-DTV/HDMI-DTV Input	14
RGB-PC/HDMI-PC Input	15
Monitor Out Setup	16
Remote Control Functions in TV Mode	17-18
On-Screen Displays	19
Front Panel Controls	20
HDMI	21-22
Step 2. Customize your TV's Features	
CHANNEL Menu	
Turning the TV On	23
Auto Program: Channel Search	23
Remote control effective range	24
Manual Program	
Adding/Deleting Channels	25
Fine Tuning Adjustment	25
Surf list	26
PICTURE Menu Options	
Picture Mode	27
Color Temperature Control	28
ACM / Manual Picture Control	29

AUDIO Menu Options	
Sound mode / Stable sound®	30
Front surround / Manual Sound Control	31
Stereo/SAP Broadcasts Setup	32
TIMER Menu Options	
Clock Setup	33
On/Off Timer Setup	34
Sleep Timer Setup / Auto Off	35
SPECIAL Menu Options	
On-Screen Menu Languages / Key Lock	36
Captions Setup	37
Caption/Text Mode Selection	38
SCREEN Menu Options	
Auto Adjustment / Manual Configure	39
Aspect ratio / Cinema Mode Setup	40
NR / Initializing	41
LOCK Menu Options	
Parental Lock Setup	42
Parental Lock	43
PIP/Twin Picture Operation	44-45
POP	45

Step 3. Miscellaneous

Lamp Unit Replacement	46-48
Programming the Remote	49
Programming Codes	50-53
Troubleshooting	54-55
Product Specifications	56
Limited United States Warranty	
Limited Canada Warranty	

Setup Checklist

Step 1. Make all equipment and source connections.
See pages 10-16.

Step 2. Install batteries in remote control and do a channel search.
See page 23.

Step 3. Adjust TV features and options to your preference.
See contents above.

Note: Design and specifications are subject to change without prior notice.

Welcome to Toshiba

Welcome to Toshiba

Congratulations! You have purchased one of the finest DLP™ projection TVs on the market. The goal of this manual is to guide you through setting up and operating your Toshiba TV as quickly as possible.

This manual applies to models 44HM85. The model and serial numbers are on the back of your TV. Write these numbers in the space provided on the front cover of this manual for your records.

Instructions in this manual are based on using the remote control. You can also use the controls on the TV if they have the same name as those on the remote control.

Please read all the safety and operating instructions carefully, and keep the manual for future reference.

Function Status Indicators

Lamp indicator, operation indicator, and temperature indicator located below the front panel controls, reveal the operating status of the DLP projection TV.

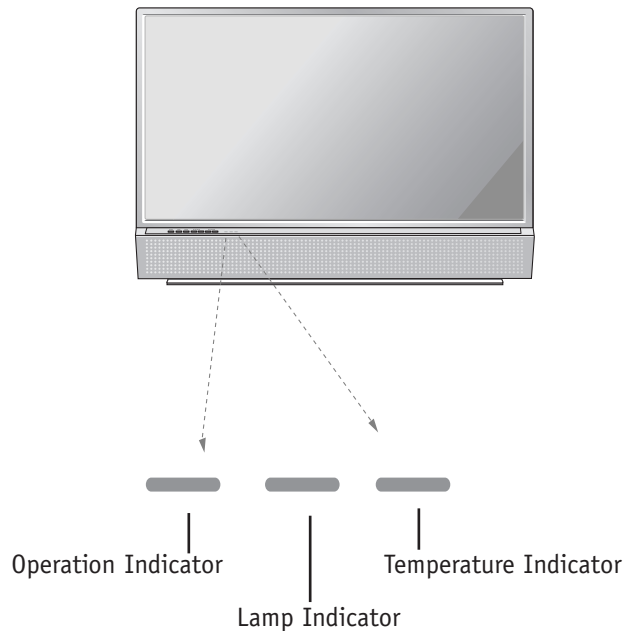

Operation Indicator	Off	Power cord is not connected.
	Red	Power Cord is connected, unit is on standby mode.
	Green	TV turns on.
	Orange (flashing)	Preparing operation in standby mode.
Lamp Indicator	Red (flashing)	There is a problem with the lamp or around it. Contact an authorized service center.
	Red	Lamp life over.
	Green (flashing)	The lamp cover is not closed.
Temperature Indicator	Red	The projection TV has shut down due to overheating. After viewing the phrase "Thermal High Error".
	Red (flashing)	The projection TV shut down due to the cooling fan trouble. Contact an authorized service center.
	Orange	Thermal warning.

Rear Connections Panel

Connecting cables and external equipment to your TV.

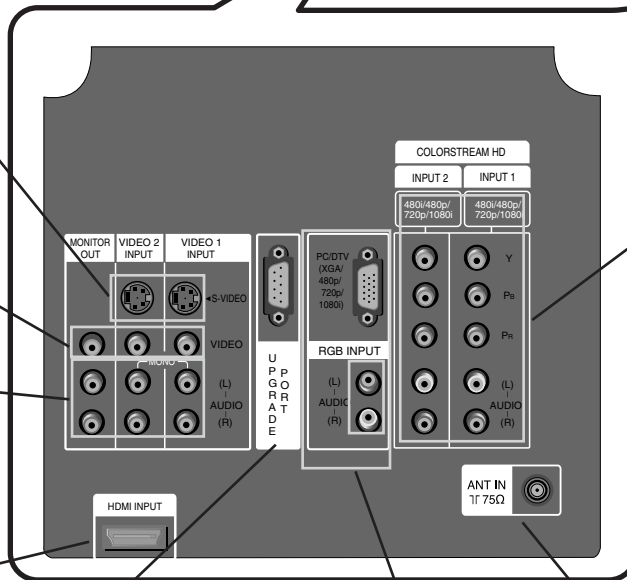
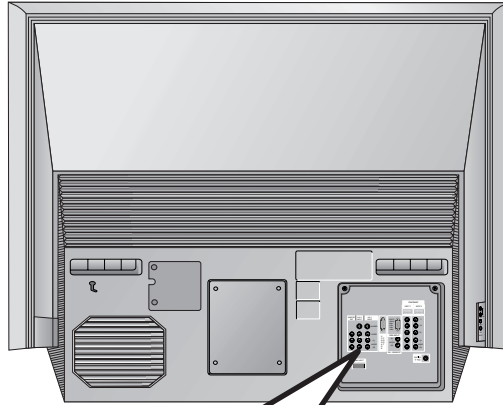

S-VIDEO In

A connection available with some high-end equipment that provides even better picture quality for Video 2.

Video 1 or 2

Connects the video signals from various types of equipment.

Left/Right Audio

Used for stereo sound from various types of equipment.

HDMI

connect a HDMI signal to HDMI.

UPGRADE PORT

This port is used to upgrade the software version and debug without changing the hardware. Be careful not to use this port. Just contact your dealer or service centre.

RGB Input

Connect the TV output connector from a PC/DTV to the appropriate input port.

RF Connector: Antenna

Used to connect analog cable or antenna signals to the television, either directly or through your cable box.

COLORSTREAM HD 1-2

Connect a ColorStream HD video/audio device to these jacks. Refer to your DVD manual for further information.

Mini glossary

- JACK** A connection on the back of a TV, VCR, or any other A/V device. This includes the RF jack and the Audio/Video jacks that are color-coded.
- SIGNAL** Picture and sound traveling through cable, or over the air, to your television screen.

Front Connection Panel

There are four jacks on the left side on your projection TV that make connecting Audio/Video devices like video games and camcorders very simple.

The jacks are like those found on the back jack connection panel. This means that most equipment that connects to those types of jacks on the rear jackpack, may be connected to the front connection panel.

To use the front jacks as the signal source, select them using Main Input menu as described on page 44. They will be named "Front Video" in the Main Input menu.

- ◆ *If you input both Front Video and S-Video, only the S-Video will work.*
- ◆ *If you're connecting a video game device, make sure to change the picture settings with the Picture Mode option in the PICTURE menu (see page 27).*

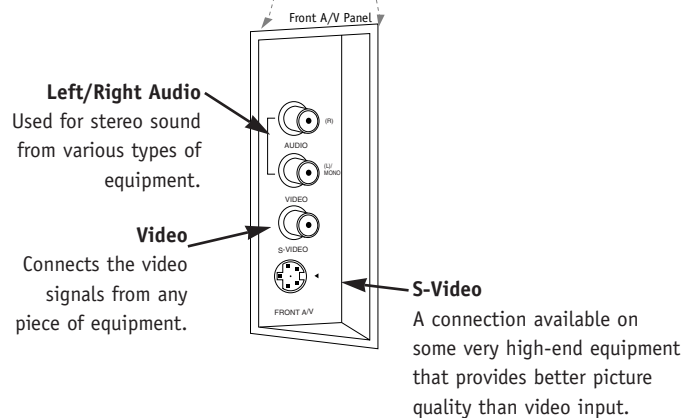
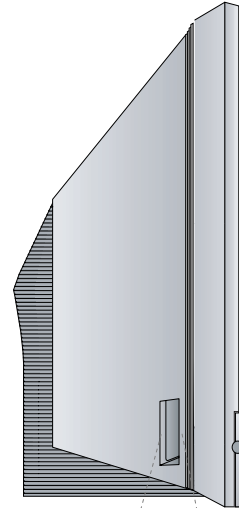

Mini glossary

A/V CABLES Audio/Video cables. Three cable connector—Right audio (red), Left audio (white), and Video (yellow). A/V cables are used for stereo playback of videocassettes and for higher quality picture and sound from other A/V devices.

A/V DEVICE Any device that produces video or sound (VCR, DVD, cable box, or television).

ANT / Cable Service Hookup

1

Connect an antenna or cable service to your TV as shown.

2

Turn to page 23 to do a channel search with Auto program for Ant/Cable connection(s).

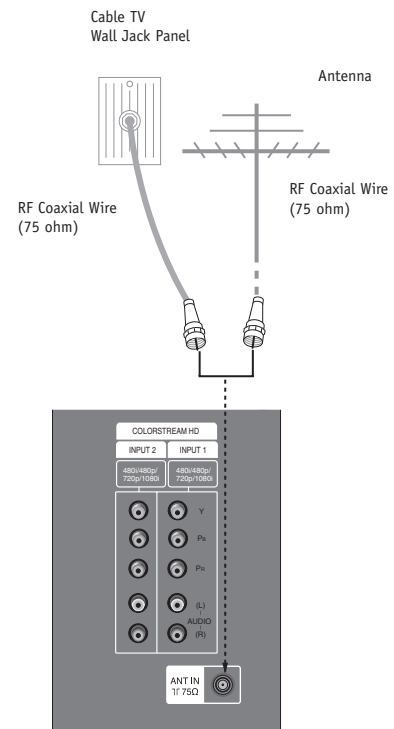

- ◆ *If you receive your RF signal through an antenna that is several years old and connects with two small prongs, you will need to purchase a 300 to 75 ohm adapter. It should be available from your local electronics dealer.*
- ◆ *We recommend using a 75 ohm cable for your antenna connections in order to prevent interference.*



Caution: RISK OF EQUIPMENT DAMAGE!
Never plug in any power cords until you have finished connecting all equipment.

For best signal reception, it is recommended to have your Antenna professionally adjusted.

Cable Box Connections

1

Locate the output jack on the back of your cable box. Connect this to the Antenna jack on the back of your TV.

Or find the composite video and audio jacks on the back of your cable box, and connect them following the instructions provided with your equipment. This can be combined with any other equipment you may want to hook up.

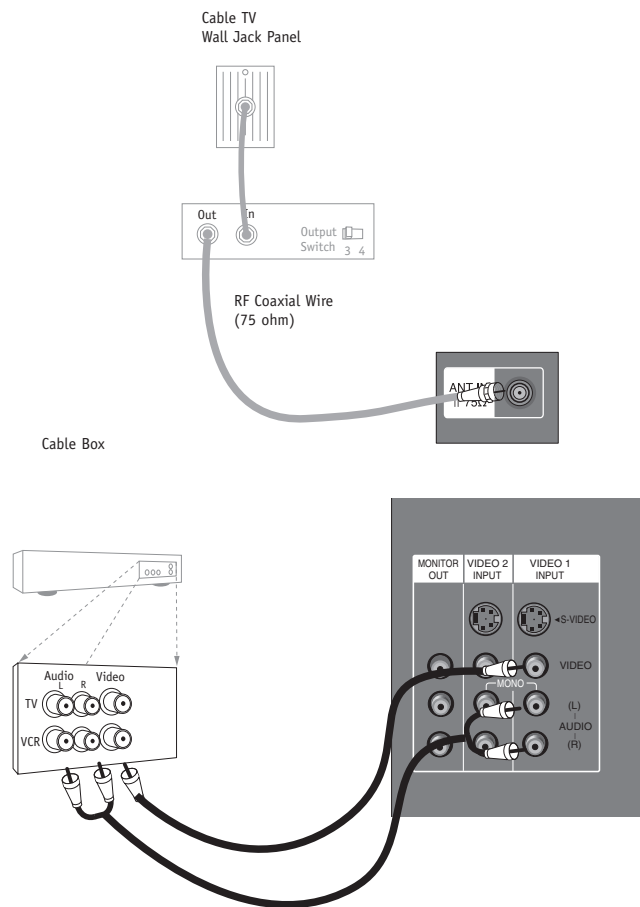

- ◆ *If you're using a cable box, leave the TV on channel 3 or 4 and use your cable box to change channels.*
- ◆ *When you use a converter box with your TV, the remote control will not operate some features, such as programming your favorite channels, labeling channels, and locking channels.*

VCR Connections

1

Locate the Antenna jack on the back of your TV. Connect this to RF out jack on the back of your VCR.

Or, find the composite video and audio jacks on the back of your VCR, and connect them following the instructions provided with your equipment.

You may connect either the composite video or the S-Video cables to your TV. (Do not connect both the composite and the S-Video cables. In the event that you connect both composite and the S-Video cables, only the S-Video will work.)

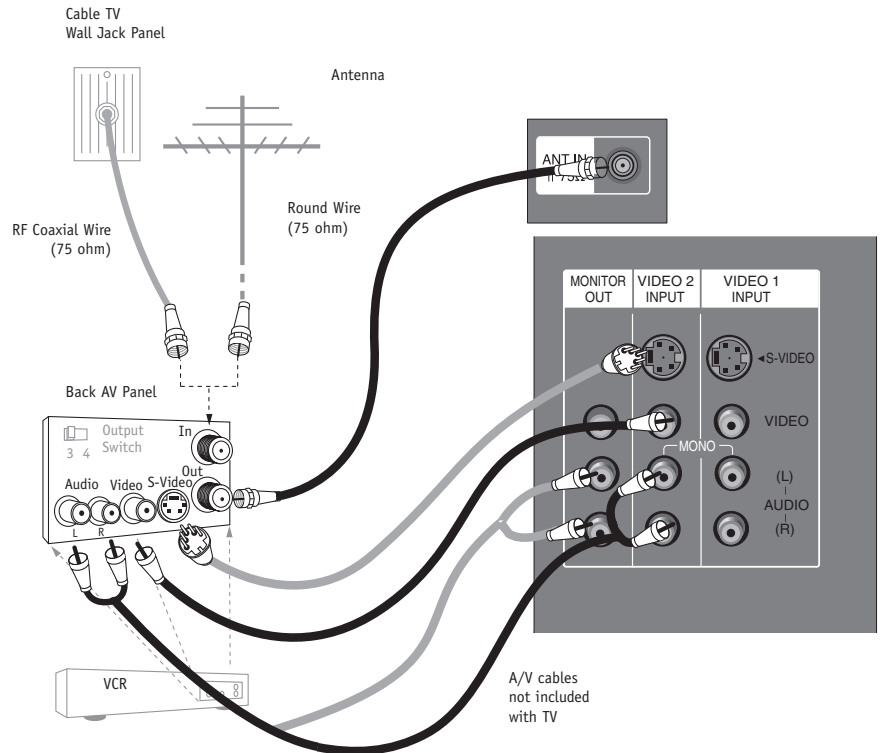

- ◆ *To hear stereo sound from cable or your VCR, you will need to connect A/V cables as well as the wire that runs from the VCR to your TV.*
- ◆ *If you want to receive your signals on Channel 3 or 4, locate the Out to TV jack on your VCR. Connect a cable from the Out to TV jack to the Antenna In jack on the back of your TV.*

The unauthorized recording, use distribution, or revision of television programs, videotapes, DVDs, and other materials is prohibited under the Copyright Laws of the United States and other countries, and may subject you to civil and criminal liability.

DVD Player

1

Find the audio and ColorStream HD or S-Video jacks on the back of your DVD Player and connect them following the instructions provided with your equipment.

You may connect either the composite video or the S-Video cables to your TV. Do not connect both the composite and the S-Video.

Some high-end DVD players use a picture reproduction system called "COLORSTREAM HD Video." If your DVD player has COLORSTREAM HD output, use the connectors marked "COLORSTREAM HD 1/2" on the jack panel. Please refer to your DVD manual for proper installation.

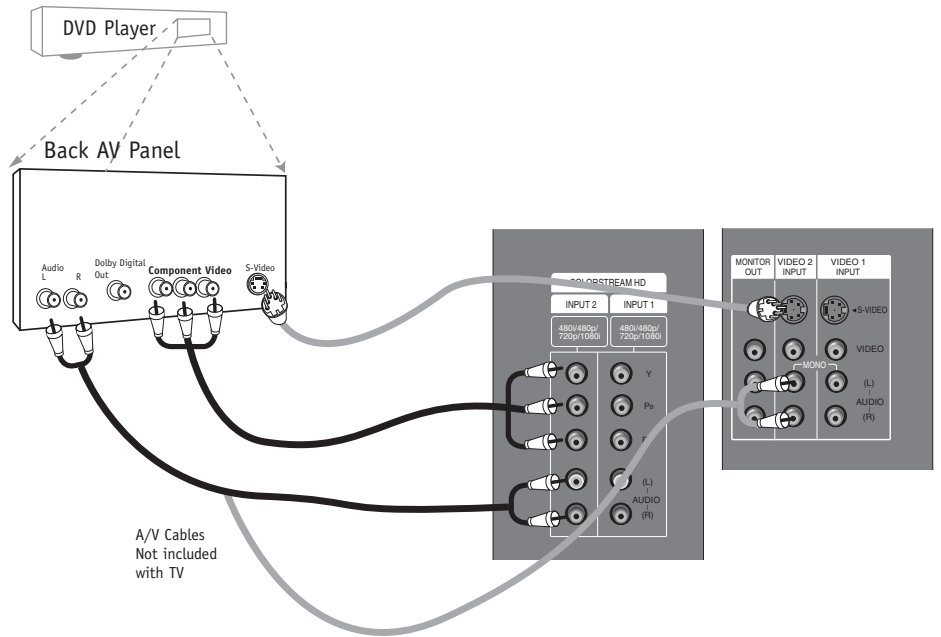

COLORSTREAM HD 1 (or 2) Input

Y	P _B	P _R
1920X1080i		
1280X720p		
720X480p		
720X480i		

• COLORSTREAM HD Input ports

Connect DVD player jacks to Monitor COLORSTREAM HD input jacks as indicated below.

COLORSTREAM HD input jacks on the Monitor	Y	P _B	P _R
Video output jacks on DVD player	Y	P _b	P _r
	Y	B-Y	R-Y
	Y	C _b	Cr
	Y	P _B	P _R

Mini glossary

ColorStream HD VIDEO

Some video equipment uses three separate lines (Y, P_B, P_R) to more precisely reproduce images. Your video equipment manual will explain how this relates to your equipment.

RGB-DTV/HDMI-DTV Input

1

Find the audio and Y, P_B, P_R/RGB, HDMI jacks on the back of your DBS receiver and connect them following the instructions provided with your equipment.

2

Connect these cables to your TV as shown.

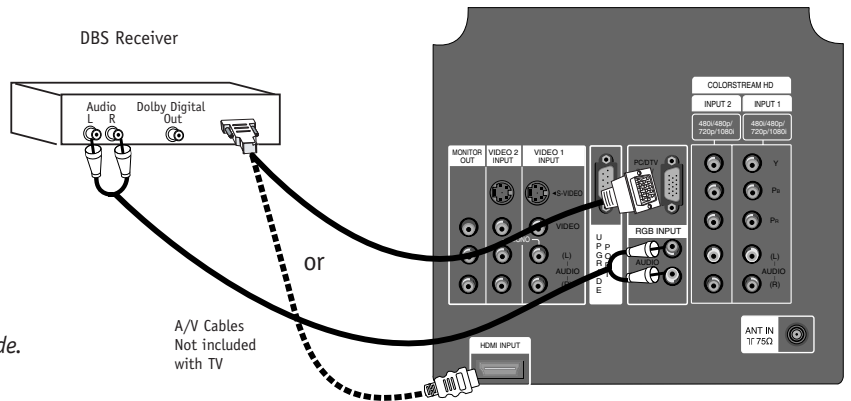
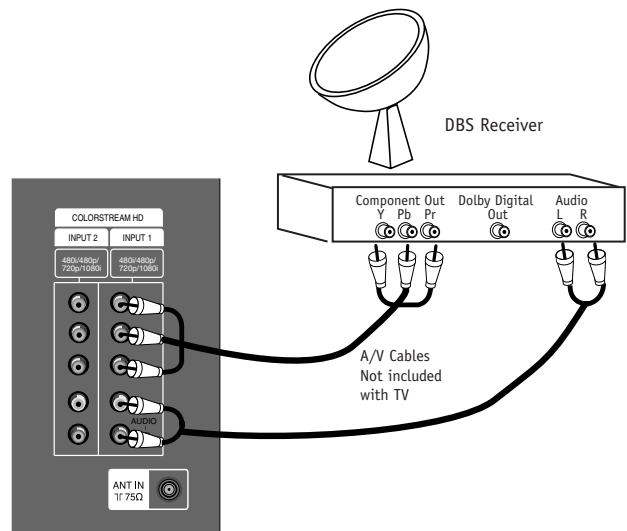

- ◆ *The DTV shows the sharpest picture in 720p mode.*
- ◆ *This TV supports HDCP (High-bandwidth Digital Content Protection) protocol for HDMI-DTV (480p, 720p, 1080i) mode.*
- ◆ *Select RGB-DTV/HDMI-DTV Source and press ENTER. Use UP/DOWN arrows to select the desired options (H-Position/ V-Position) and then use LEFT/RIGHT arrows to make appropriate adjustments.*

RGB-DTV/HDMI-DTV

HD-SET TOP
1920x1080i
1280x720P
720x480P

Signal	COLORSTREAM HD1	COLORSTREAM HD2	RGB-DTV/HDMI-DTV
480i	Yes	Yes	No
480p	Yes	Yes	Yes
720p	Yes	Yes	Yes
1080i	Yes	Yes	Yes

RGB-PC/HDMI-PC Input

- 1 Find the audio and RGB or DVI jacks on the back of your PC and then connect them following the instructions provided with your equipment.
- 2 Connect these cables to your TV as shown.

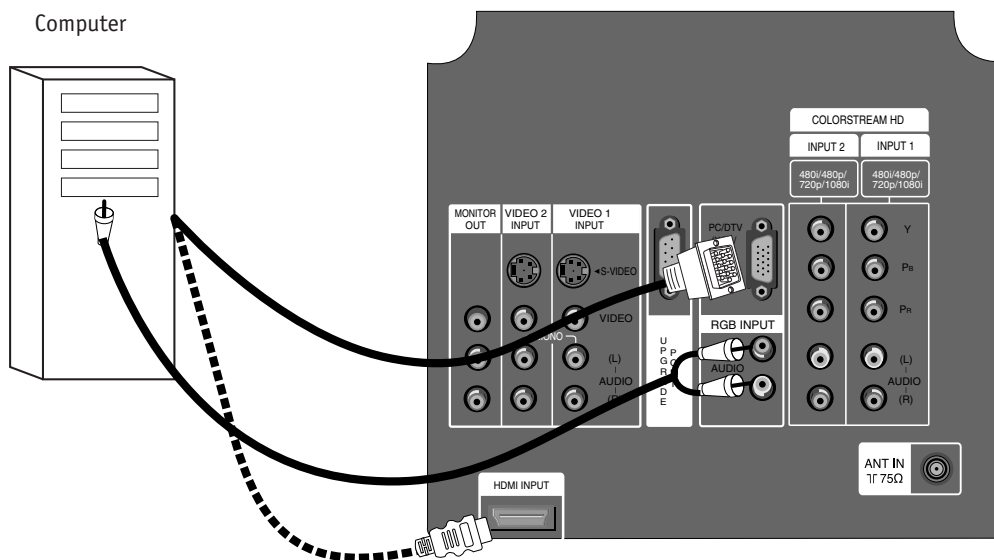

- ◆ Select RGB-PC Source and press ENTER. Use UP/DOWN arrows to select the desired options (Phase/H Size/V Size/H Position/V Position) and then use LEFT/RIGHT arrow to make appropriate adjustments.
 - **Horizontal size, Vertical size, Horizontal position and Vertical position:** Based on the input mode (resolution), the adjustment ranges may change.
 - **PHASE:** Removes any horizontal noise and clears up or sharpens the character images. Adjustment range is 0~63.
- ◆ Synchronization input form: Signals are separate.
- ◆ Because HDMI is an evolving technology, some devices connected via the HDMI/IN may not operate properly with the TV.
- ◆ You need HDMI-to-DVI adapter cable to connect DVI device to this TV.
- ◆ In HDMI-PC mode, H position, V position are only worked.

RGB-PC/HDMI-PC Input

MODE	Resolution	Horizontal	Vertical
Text	640x350	31.5KHz	70Hz
VGA	640x480	31.5KHz	60Hz
	640x480	37.9KHz	72Hz
	640x480	37.5KHz	75Hz
	640x480	43.3KHz	85Hz
SVGA	800x600	35.2KHz	56Hz
	800x600	37.9KHz	60Hz
	800x600	48.1KHz	72Hz
	800x600	46.9KHz	75Hz
	800x600	53.7KHz	85Hz
XGA	1024x768	48.4KHz	60Hz
	1024x768	56.5KHz	70Hz
	1024x768	60.0KHz	75Hz
	1024x768	68.7KHz	85Hz

Monitor Out Setup

1

Your TV has a special signal output capability which allows you to hook up a second TV or monitor.

2

Just connect the second TV or monitor to the MONITOR OUT Audio/Video jacks located on the back of your TV. See the Operating Manual of the second TV or monitor for further details regarding that device's input settings.

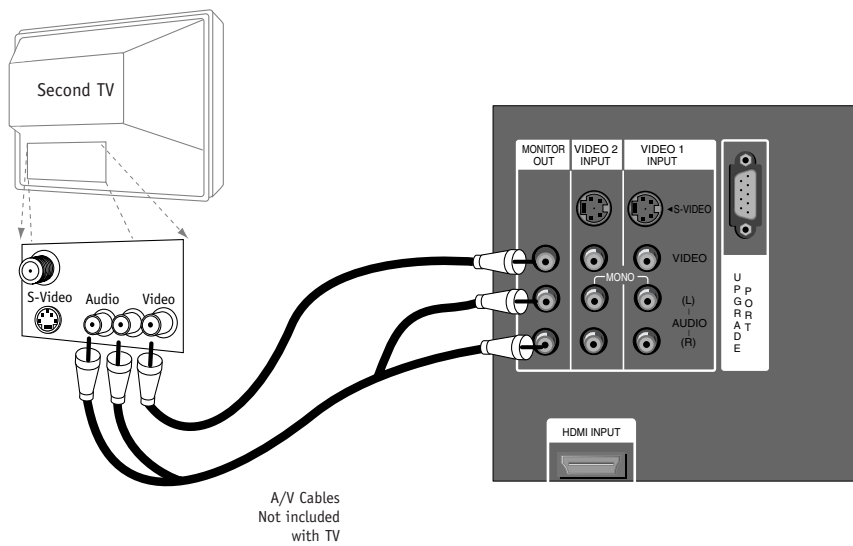

◆ *COLORSTREAM HD1 1 - 2 and RGB-DTV/PC and HDMI-DTV/PC input sources for main picture cannot be used for Monitor Out.*

Remote Control Functions in TV Mode

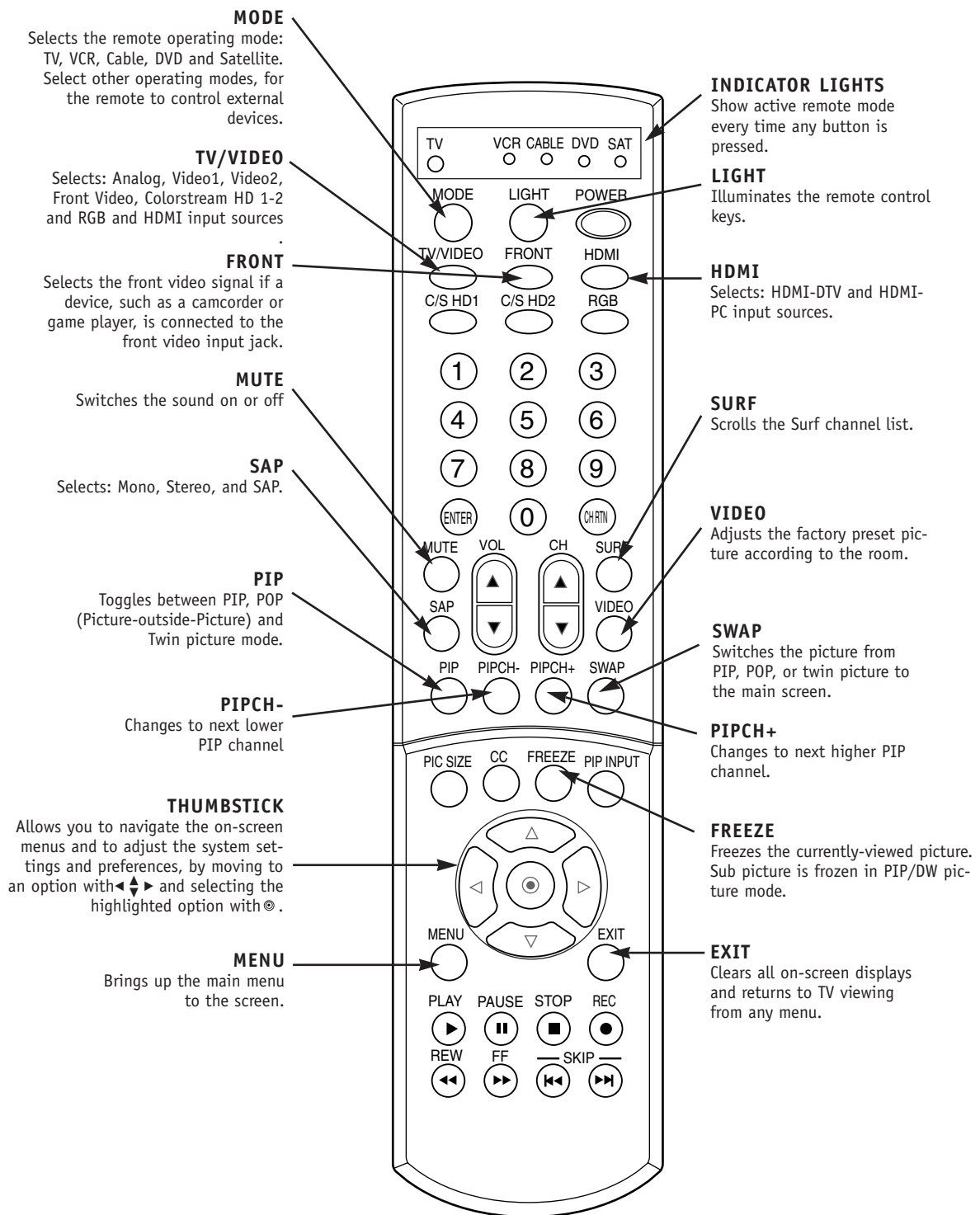

Remote Control Functions in TV Mode

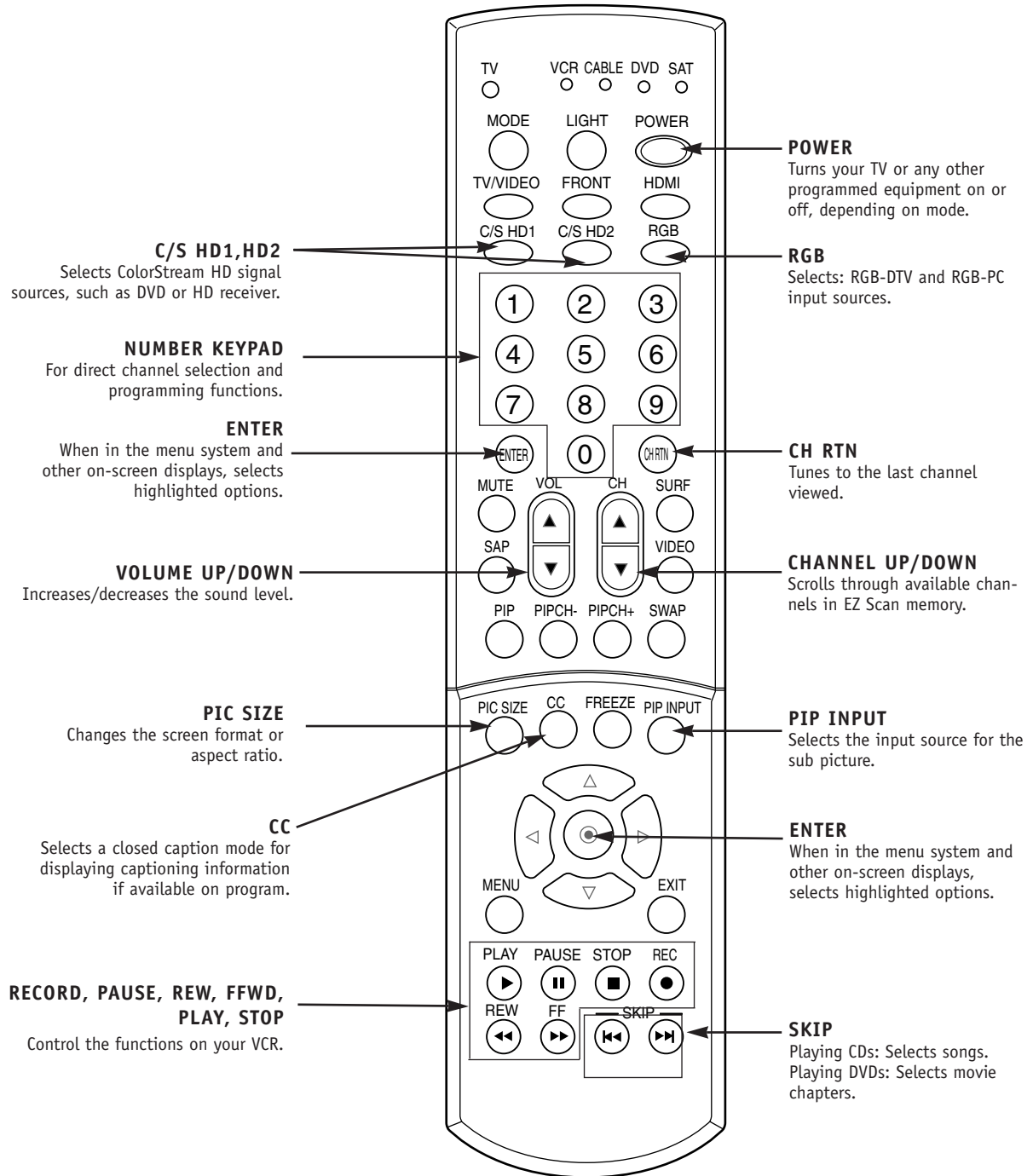

On-Screen Displays

This page describes your on-screen display and information banner options.

Main Channel Display
Displays current channel number.

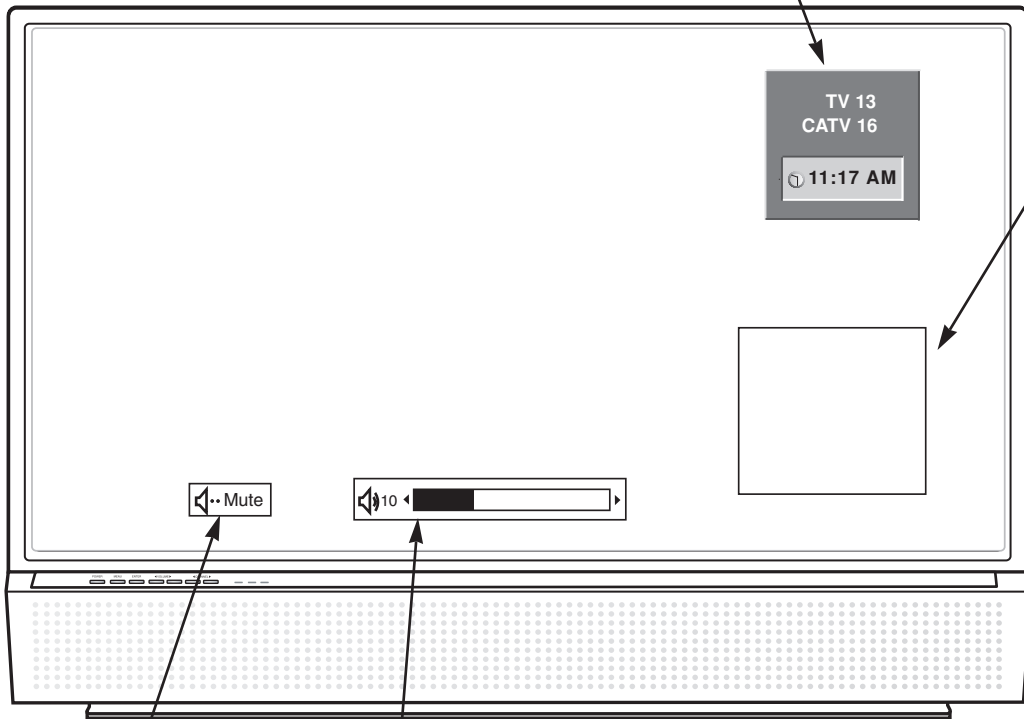

PIP Display
This display appears when PIP is active.

Mute
Appears when sound is muted.

Volume
Volume level is displayed while adjusting the sound.

Front Panel Controls

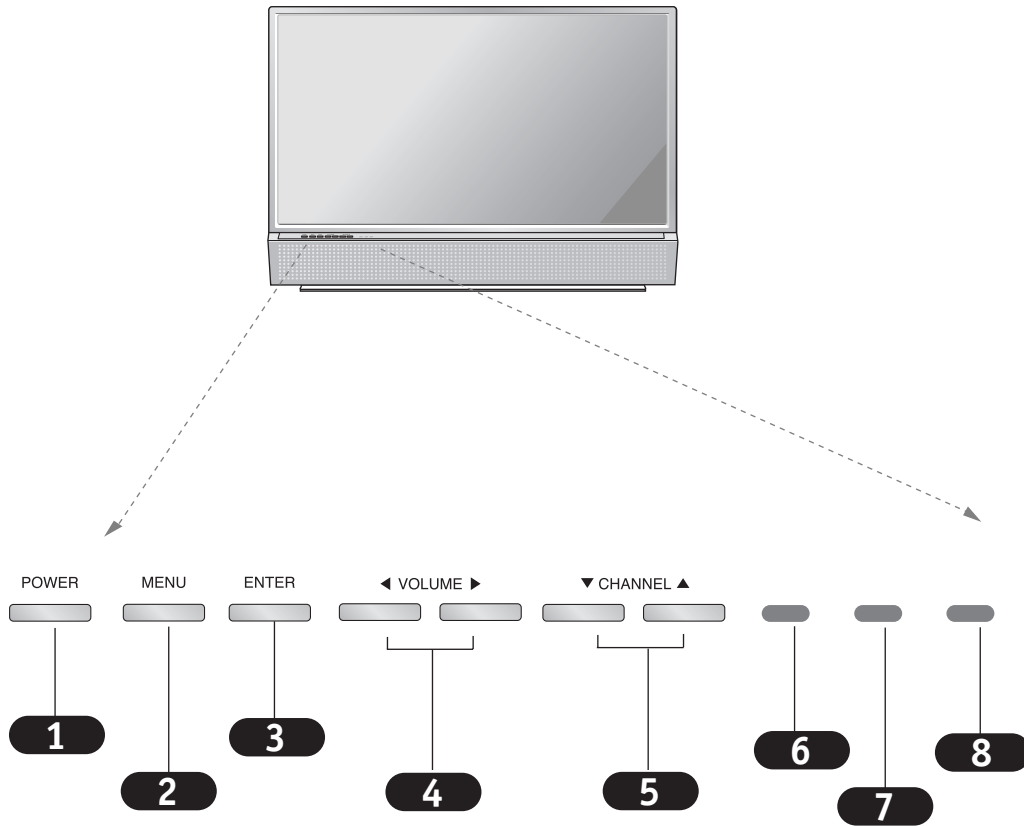

- 1** POWER
- 2** MENU
- 3** ENTER (Same as ENTER button on your remote control)
- 4** VOLUME UP / DOWN
- 5** CHANNEL UP / DOWN
- 6** Operation indicator. (See page 7).
- 7** Lamp indicator. (See page 7).
- 8** Temperature indicator. (See page 7).

- ◆ See menu pages for instructions on using the on-screen menus.
- ◆ The POWER, MENU, ENTER, VOLUME, and CHANNEL buttons work just as they do on your remote control.
- ◆ If TV is moved from cold to normal room temperature, condensation may form inside the TV, wait 6~7 hours for the TV to adjust to room temperature before turning it on.



- HDMI , the HDMI logo and High-Definition Multimedia Interface are trademarks or registered trademarks of HDMI Licensing.
- This set can receive the High-Definition Multimedia Interface (HDMI) or Input of Digital Visual Interface(DVI).
- This set supports HDCP (High-bandwidth Digital Contents Protection) Protocol for the set (480p, 720p, 1080i) modes.
- When you Connect with HDMI Source Devices (DVD Player or Set Top Box or PC) supporting Auto HDMI function, automatically, support Plug & Play and then set the HDMI Source Devices (640 x 480p). After reading in HDMI Source Devices using Display Data Channel(DDC) Protocol, EDID stored in the set is used. If HDMI Source Devices not supported Auto HDMI is been, the Resolution is set, manually.
- To get the best picture quality, adjust the DVD Player or Set Top Box output resolution to 1280 x 720p.
- To get the best picture quality, adjust the PC graphics card to 1024 x 768, 60Hz.
- When Source Devices have DVI Output Connector, you must connect audio with separated cable.(Refer to <How to connect>)

How to connect

1. When Source Devices (DVD Player or Set Top Box) support HDMI.

- If Source Devices have HDMI Output Connector, Source Devices connect to the set with HDMI Cable .(not supplied with the product).
- If Source Devices support Auto HDMI, automatically, Source Devices divert output resolution in 1280 x 720p. But if the resolution has to be changed manually refer to the source devices owner manual.
- To get the best picture quality, adjust the DVD Player or Set Top Box output resolution to 1280 x 720p.
- Because HDMI sends Digital Video and Audio with one cable, need not especial Audio Cable for using HDMI Cable.

2. When Source Devices (DVD Player or Set Top Box) supports DVI.

- If Source Devices have DVI Output Connector, Source Devices connect to the set with HDMI to DVI Cable (not supplied with the product).
- If Source Devices support Auto DVI, automatically, Source Devices divert output resolution in 1280 x 720p. But if the resolution has to be changed manually refer to the source devices owner manual.
- To get the best picture quality, adjust the DVD Player or Set Top Box output resolution to 1280 x 720p.
- In this case, Audio use other cable. When Source Devices have Analog Audio Output Connector, RGB/DVI Audio Input of the set connect to Audio Cable (not supplied with the product). And then you can listen to normal Audio.

3. When PC supports DVI.

- If PC have DVI Output Connector, Source Devices connect to the set with HDMI to DVI Cable (not supplied with the product).
- To get the best picture quality, adjust the PC graphics card to 1024 x 768, 60Hz.
- Use the the set's HDMI (VIDEO) for video connections, depending on your PC connector.
- If the graphics card on the PC does not output analog RGB and DVI simultaneously, connect only one of either RGB Input or HDMI Input to display the PC on the set.
- If he graphics card on the PC does output analog RGB and DVI simultaneously, change the input to either RGB Input or HDMI Input; (the other mode is set to Plug and Play automatically by the set.)
- Then, make the corresponding audio connections. If using a sound card, adjust the PC sound as required.
- In this case, Audio use other cable. When PC (or sound card of PC) have Analog Audio Output Connector, RGB/DVI Audio Input of the set connect to Analog Audio Cable (not supplied with the product). And then you can listen to normal Audio.

Reference

Cable sample

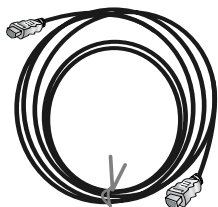

HDMI Cable
(not supplied with the product)

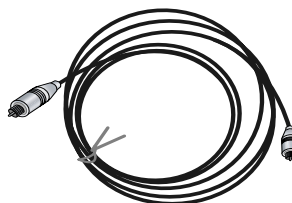

Analog Audio Cable (RCA type)
(not supplied with the product)

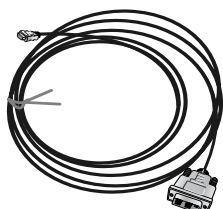

HDMI to DVI Cable
(not supplied with the product)

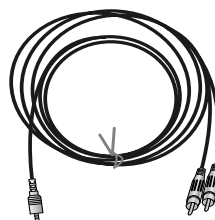

Analog Audio Cable (Stereo to RCA type)
(not supplied with the product)

How to use

1. Connect the HDMI Source Devices(DVD Player or Set Top Box or PC) and the set.
2. Turn on the display by pressing the POWER button on the set and HDMI Source Devices remote control.
3. Select HDMI Input source in Main Input option of PIP/DW menu.
4. Check the image on your set. There may be noise associated with the resolution, vertical pattern, contrast or brightness in HDMI Source Devices. If noise is present, change the HDMI Source Devices to another resolution, change the refresh rate or adjust the brightness and contrast on the menu until the picture is clear. If the refresh rate of the PC graphics card can not be changed, change the PC graphics card or consult the manufacturer of the PC graphics card.

Notes:

- Depending on the graphics card, DOS mode may not work if you use a HDMI to DVI Cable.
- Avoid keeping a fixed image on the set screen for a long period of time. The fixed image may become permanently imprinted on the screen. Use the Orbiter screen saver when possible.
- When Source Devices connected HDMI Input, output PC Resolution(VGA, SVGA, XGA), Position, Size may not fit to Screen. As shown in the lower picture, press the **MENU** button to adjust the screen Position of the set and contact a PC graphics card service center.
- When Source Devices connected HDMI Input output the set Resolution(480p, 720p, 1080i), the set Display fit EIA/CEA-861-B Specification to Screen. If not, refer to the Manual of HDMI Source Devices or contact your service center.
- In case HDMI Source Devices is not connected Cable or poor cable connection, "No Signal" OSD display in HDMI Input. And In case of Video Resolution not supported the set output in HDMI Source Devices, "No Signal" OSD display. Refer to the Manual of HDMI Source Devices or contact your service center.

Turning the TV On

1. Refer to pages 10-16 to connect external equipment to your TV. If you have done so, plug in your TV to a standard (non-switched) 120V 60Hz power outlet.

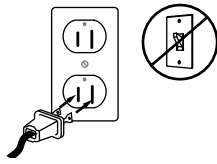

2. If you have done so, remove the back of the remote and install in two AA batteries. Make sure batteries are properly installed (check the +/- symbols).

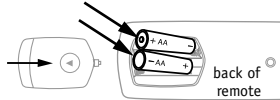

3. With the remote control in hand, press the **POWER** button to turn your TV on.



Caution: Never throw batteries into a fire.

Auto Program: Channel Search

- Redo Auto Program if the DLP projection TV is ever moved to another location.
- Auto Program will search for channels only through the ANT IN jack.
- If channels numbers for broadcast over-the air TV and cable TV are duplicated where different channels have the same number, press the same number buttons again to toggle between:

Broadcast TV Channels



Cable TV Channels

(For example, press 17 to go to the channel, press 17 again to go to the duplicated channel.)

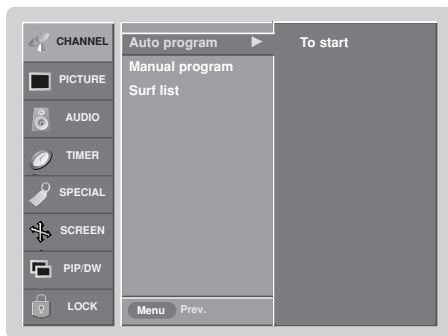

4. Press the **MENU** button and then use ▲ / ▼ button to select the **CHANNEL** menu.
5. Press the ► button and then use ▲ / ▼ button to select **Auto program**.
6. Press **ENTER** or the ► button to start Auto program channel search.
If you want to stop auto programming, press the **ENTER** button. Only the channels found up to at that time are memorized.

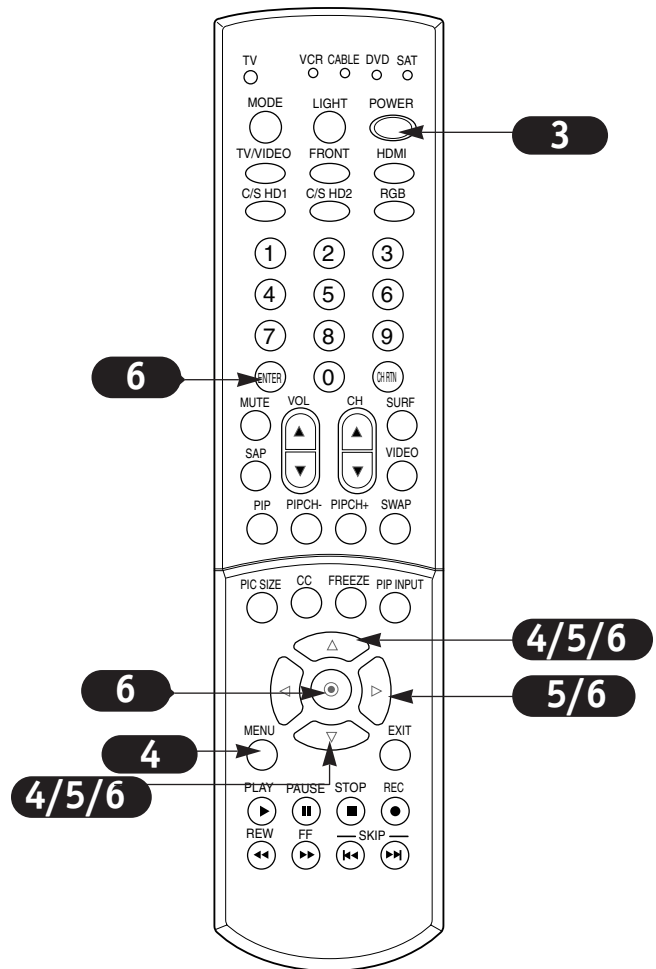

Remote control effective range

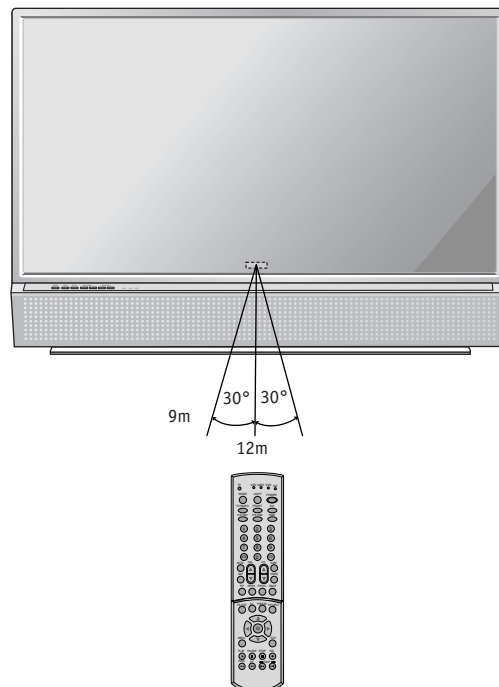

For optimum performance, aim the remote control directly at the TV and make sure there is no obstruction between the remote control and the TV.

- ◆ *If your Toshiba TV remote control does not operate all the features of your other device, use the original remote control for that device.*
- Dispose of batteries in a designated disposal area.*
- Attention should be drawn to the environmental aspects of battery disposal.*
- Do not mix battery types or combine used batteries with new ones.*
- If the remote control does not operate correctly, or if the operating range becomes reduced, replace both batteries with new ones.*
- If the batteries are dead or if you will not use the remote control for a long time, remove the batteries to prevent battery acid from leaking into the battery compartment.*

Manual program

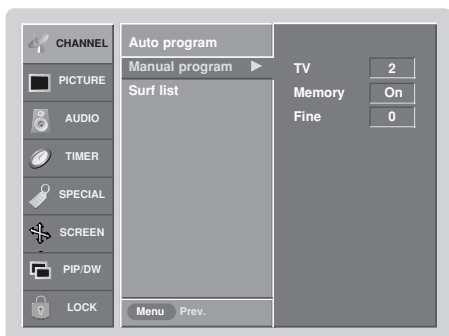

Adding/Deleting Channels

- You can add or delete channels from the channel scan manually.

1. Press the **MENU** button and then use **▲ / ▼** button to select the **CHANNEL** menu.
2. Press the **▶** button and then use **▲ / ▼** button to select **Manual program**.
3. Press the **▶** button and then use **▲ / ▼** button to select **Memory**.
4. Use the **◀ / ▶** button to select **On** or **Off**.
5. Press the **ENTER** button to save.

Fine Tuning Adjustment

- Use this function to correct the picture's instability and condition if it is poor.

1. Press the **MENU** button and then use **▲ / ▼** button to select the **CHANNEL** menu.
2. Press the **▶** button and then use **▲ / ▼** button to select **Manual program**.
3. Press the **▶** button and then use **▲ / ▼** button to select **Fine**.
4. Use the **◀ / ▶** button to adjust the picture to your preference.
5. Press the **ENTER** button to save.

Notes

- To remove fine tuning from a channel, reprogram the finely-tuned channel with Auto program or Manual Program.
- If a finely-tuned channel is memorized, the color of the channel number changes to yellow.

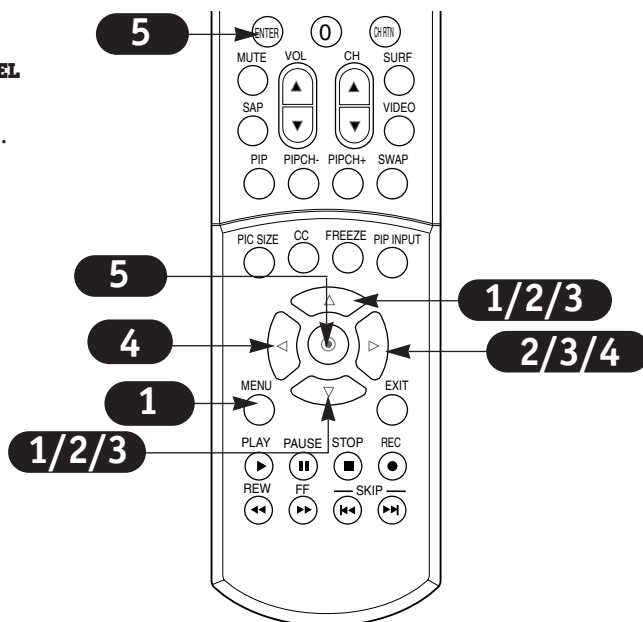

Surf list

- Surf Channels is a convenient feature that lets you quickly scan up to 8 channels of your choice without having to wait for the TV to scan through all the in-between channels.

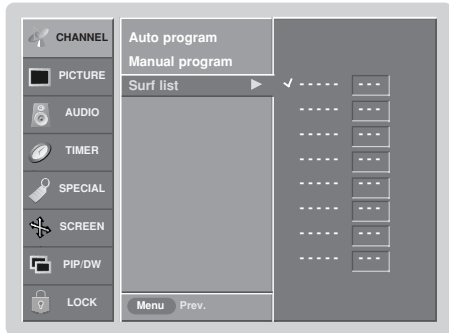

1. Press the **MENU** button and then use ▲ / ▼ button to select the **CHANNEL** menu.
2. Press the ► button and then use ▲ / ▼ button to select **Surf list**.
3. Press the ► button and then use ▲ / ▼ button to select the first surf channel position.
4. Use the ◀ / ▶ button to set the desired channel number for first surf channel.
5. Repeat steps 3 to 4 to memorize other surf channels.
6. Press the **ENTER** button to save.

- To tune to a surf channel, press the **SURF** button repeatedly. The eight favorite channels appear on the screen in numerical order.

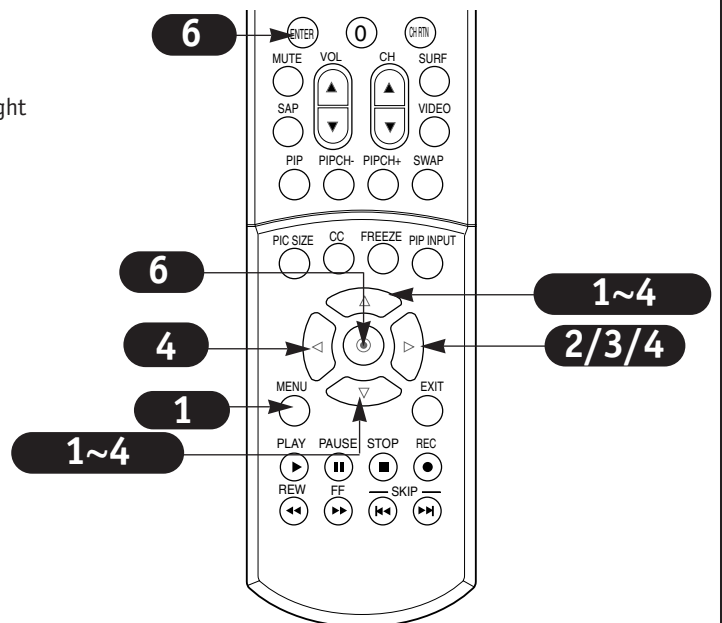

Picture Mode

Adjust the picture appearance to suit your preference and viewing situations.

- You can manually adjust the levels for the picture quality settings, such as Contrast, Brightness, Color, etc.
- You can also select a preset value from the Picture Mode menu based on the category of the program.

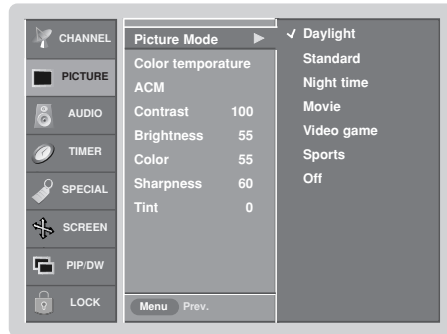

1. Press the **MENU** button and then use **▲ / ▼** button to select the **PICTURE** menu.
2. Press the **▶** button and then use **▲ / ▼** button to select **Picture Mode**.
3. Press the **▶** button and then use **▲ / ▼** button to set **Daylight, Standard, Night time, Movie, Video game** and **Sports** settings are preset for good picture quality at the factory and cannot be changed.
4. Press the **ENTER** button to save.

- **Daylight** Increases the levels of all picture settings to fit daylight conditions.
- **Standard** Restores the picture levels to their original settings.
- **Night Time** Decreases the levels of all picture settings to fit Night Time conditions.
- **Movie** Adjusts Video settings to enhance Movie viewing. Contrast and Sharpness levels are lowered so that the picture looks warm and soft.
- **Video Game** Sets the picture settings to the levels that are more suitable to enjoy games. Color, Contrast, and Sharpness levels are lowered to reduce the amount of glare.
- **Sports** Sets the picture settings to the levels that are more suitable to view sporting events. Contrast and Color levels are raised so that an action scene appears clear and brilliant.
- **Off** Lets you adjust the picture manually to your preferences.

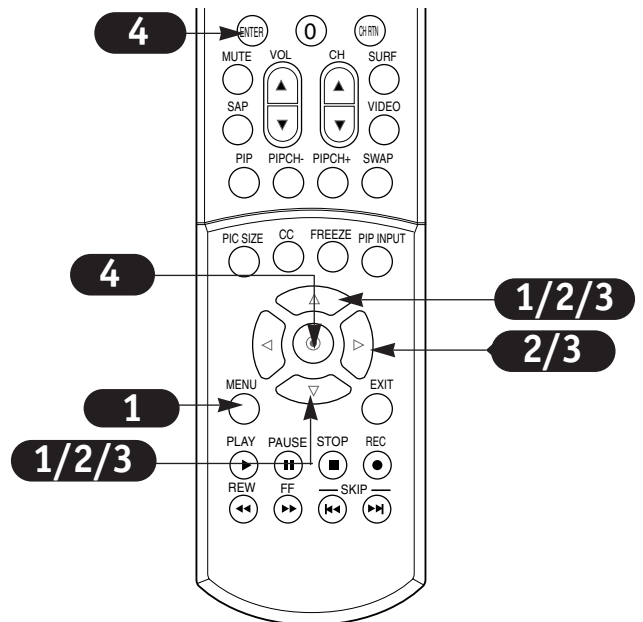

Color Temperature Control

Auto Color Temperature Control

- To initialize values (reset to default settings), select the **Normal** option.

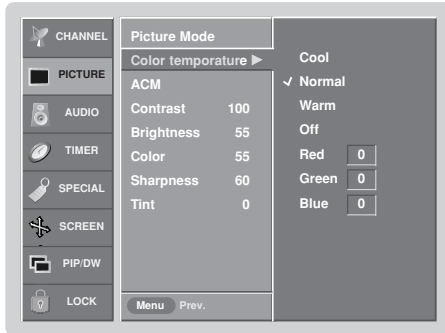

1. Press the **MENU** button and then use ▲ / ▼ button to select the **PICTURE** menu.
2. Press the ► button and then use ▲ / ▼ button to select **Color temperature**.
3. Press the ► button and then use ▲ / ▼ button to select either: **Cool** (Preset), **Normal** (Default), or **Warm** (Preset).
4. Press the **ENTER** button to save.

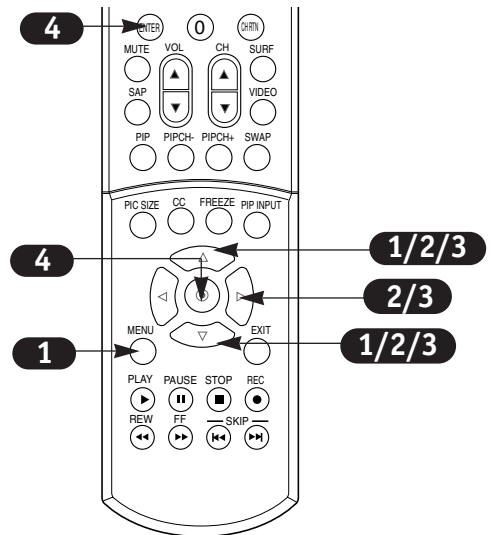

Manual Color Temperature Control (Color temperature set to Off option)

- You can adjust red, green, or blue to any color temperature you prefer.

1. Press the **MENU** button and then use ▲ / ▼ button to select the **PICTURE** menu.
2. Press the ► button and then use ▲ / ▼ button to select **Color temperature**.
3. Press the ► button and then use ▲ / ▼ button to select **Off**.
4. Press the ► button and then use ▲ / ▼ button to select **Red, Green** or **Blue**.
5. Use the ◀ / ▶ button to make appropriate adjustments.
 - The adjustment range of **Red, Green, and Blue** is -30 ~ +30.
6. Press the **ENTER** button to save.

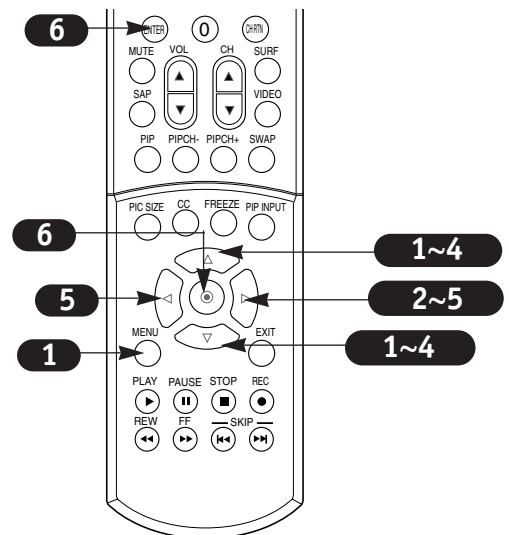

ACM (Active Color Management)

- Adjust the **ACM** to select the desired skin colour option.
- This function works in the following mode:
TV, Video 1-2, Front Video Colorstream HD 1-2, RGB-DTV, HDMI-DTV.

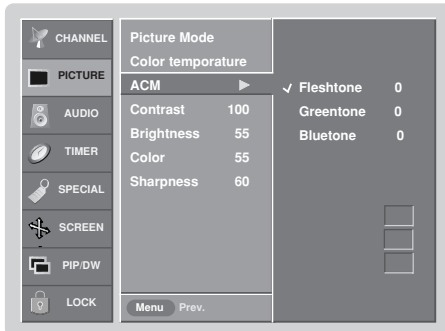

1. Press the **MENU** button and then use **▲ / ▼** button to select the **PICTURE** menu.
2. Press the **▶** button and then use **▲ / ▼** button to select **ACM**.
3. Press the **▶** button and then use **◀ / ▶** button to make appropriate adjustments.
4. Press the **ENTER** button to save.

Manual Picture Control (Picture Mode set to **off** option)

- You can adjust picture contrast, brightness, color, sharpness, and tint options to the levels you prefer.

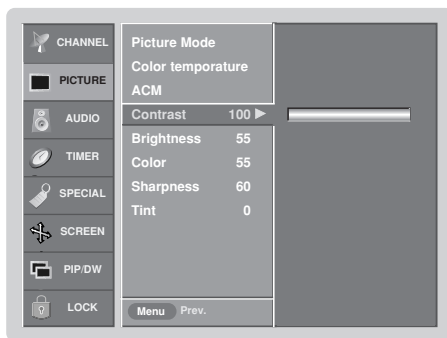

1. Press the **MENU** button and then use **▲ / ▼** button to select the **PICTURE** menu.
2. Press the **▶** button and then use **▲ / ▼** button to select the desired picture option (**Contrast, Brightness, Color, Sharpness, Tint**).
3. Press the **▶** button and then use **◀ / ▶** button to make appropriate adjustments.
4. Press the **ENTER** button to save.

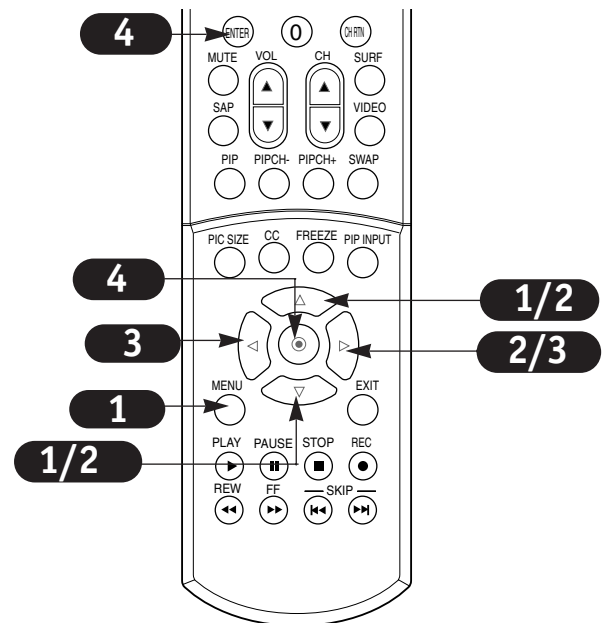

Sound mode

- Chooses the sound options manually.

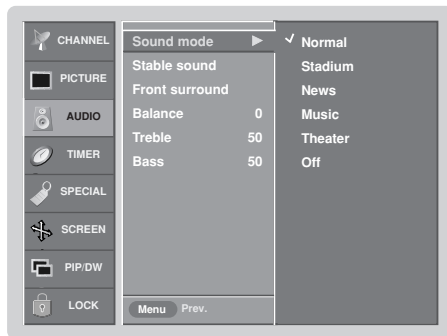

1. Press the **MENU** button and then use **▲ / ▼** button to select the **AUDIO** menu.
2. Press the **▶** button and then use **▲ / ▼** button to select **Sound mode**.
3. Press the **▶** button and then use **▲ / ▼** button to select appropriate sound setup.
4. Press the **ENTER** button to save.

- **Normal** Restores the sound levels to their original settings.
- **Stadium** Stresses high frequency sounds and front surround sound to create the sensation you would experience in a stadium.
- **News** Increases high frequency sounds to emphasize the human voice.
- **Music** Increases both high and low frequency sounds to stress the sounds of musical instruments.
- **Theater** Stresses both high and low frequency sounds, in addition to the front surround sound, to create the sensation you would experience in a theater.
- **Off** Lets you adjust the Audio menu sound options manually.

Stable sound®

- Scans for changes in the sound level during commercials, then adjusts the sound to match the current audio level of the TV program you are watching.

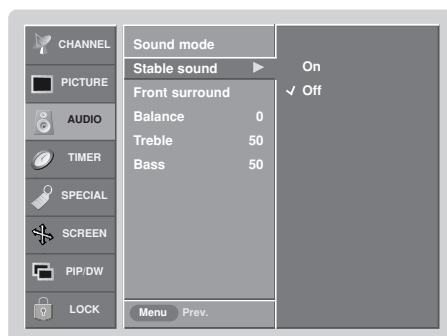

1. Press the **MENU** button and then use **▲ / ▼** button to select the **AUDIO** menu.
2. Press the **▶** button and then use **▲ / ▼** button to select **Stable sound**.
3. Press the **▶** button and then use **▲ / ▼** button to select **On** or **Off**.
4. Press the **ENTER** button to save.

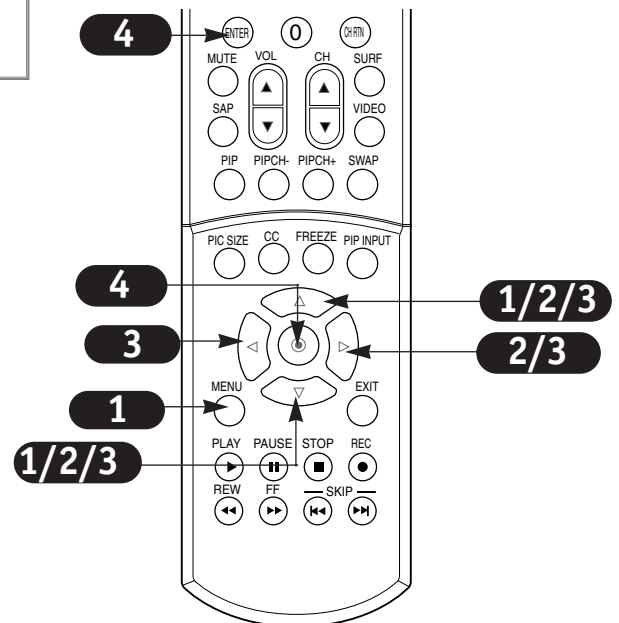

Front surround

- Increases the front surround sound to create more open and expanded sound.

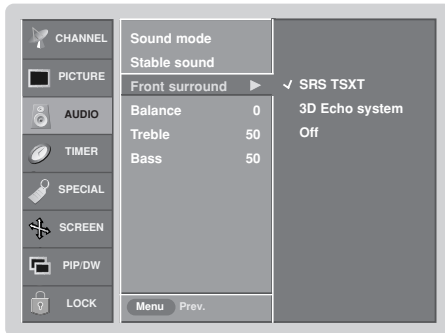

1. Press the **MENU** button and then use **▲ / ▼** button to select the **AUDIO** menu.
2. Press the **▶** button and then use **▲ / ▼** button to select **Front surround**.
3. Press the **▶** button and then use **▲ / ▼** button to select **SRS TSXT** or **3D Echo system**.
4. Press the **ENTER** button to save.

Manual Sound Control

- You can adjust sound options Balance, Treble, and Bass to the levels you prefer.

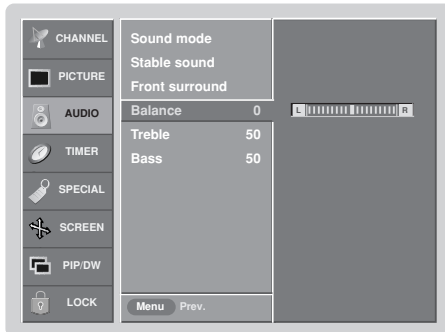

1. Press the **MENU** button and then use **▲ / ▼** button to select the **AUDIO** menu.
2. Press the **▶** button and then use **▲ / ▼** button to select the desired sound option (**Balance**, **Treble**, **Bass**).
3. Press the **▶** button and then use **◀ / ▶** button to make appropriate adjustments.
4. Press the **ENTER** button to save.

- **Balance** Adjusts the left to right balance of the TV speakers.
- **Treble** Increases or decreases the higher frequency sounds from the TV speakers. Increases in treble, for example, make voice or string sounds stand out.
- **Bass** Increases or decreases the lower frequency sounds from the TV speakers.

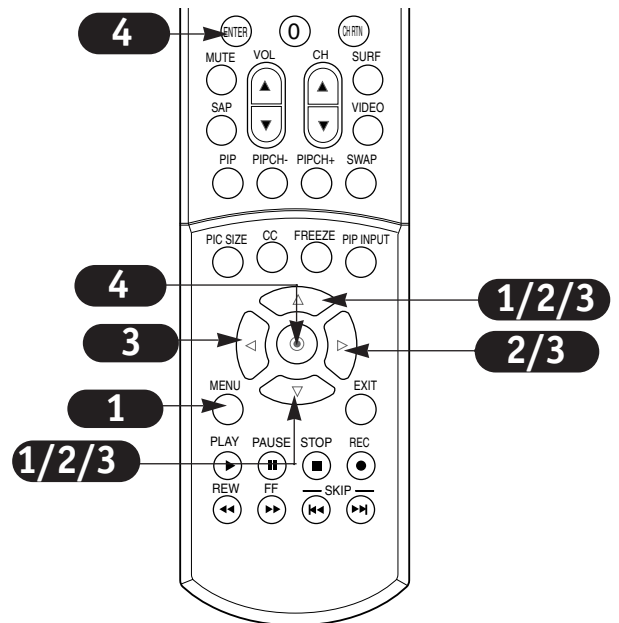

Stereo/SAP Broadcasts Setup

- The TV can receive MTS (Multichannel Television Sound) stereo programs and any SAP (Secondary Audio Program) that accompanies the stereo program; if the broadcaster transmits one additional sound signal in addition to the original one.
- Mono: The primary language is heard from left and right speakers. Signal mode is mono.
- Stereo: The primary language is heard from left and right speakers. Signal mode is stereo.
- SAP: The secondary language is heard from left and right speakers in mono sound.

1. Press the **SAP** button repeatedly.



- Select mono sound mode if the signal is not clear or in poor signal reception areas.
- **Stereo, SAP** modes are available only if included on the broadcast signal.

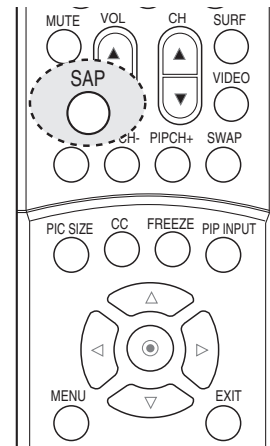

Clock Setup

- Setting the time can be done automatically through the PBS broadcast signal.
- The PBS setup signal includes information for the current time.
- Set the clock manually, if the current time is set incorrectly programmed by the auto clock function.

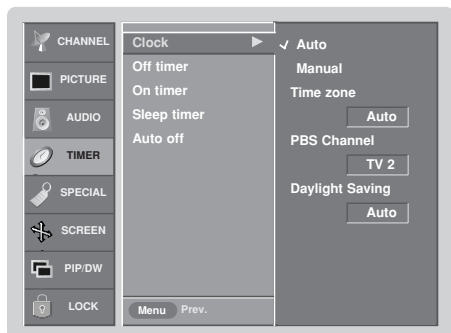

1. Press the **MENU** button and then use **▲ / ▼** button to select the **TIMER** menu.
2. Press the **▶** button and then use **▲ / ▼** button to select **Clock**.
3. Press the **▶** button and then use **▲ / ▼** button to select **Auto**.
4. Press the **▶** button and then use **▲ / ▼** button to select the time zone for your viewing area. Your choices are: **Auto**, **Nfld** (New Foundland), **Atlantic**, **E.S.T.** (Eastern Standard Time), **C.S.T.** (Central Standard Time), **M.S.T.** (Mountain Standard Time) and **P.S.T.** (Pacific Standard Time).
5. Press the **▶** button and then use **▲ / ▼** button to set **PBS Channel**.
6. Press the **▶** button and then use **▲ / ▼** button to set Daylight Saving Time **Auto**, **On** or **Off**, depending on whether or not your viewing area observes Daylight Saving Time.
7. Press the **ENTER** button to save.

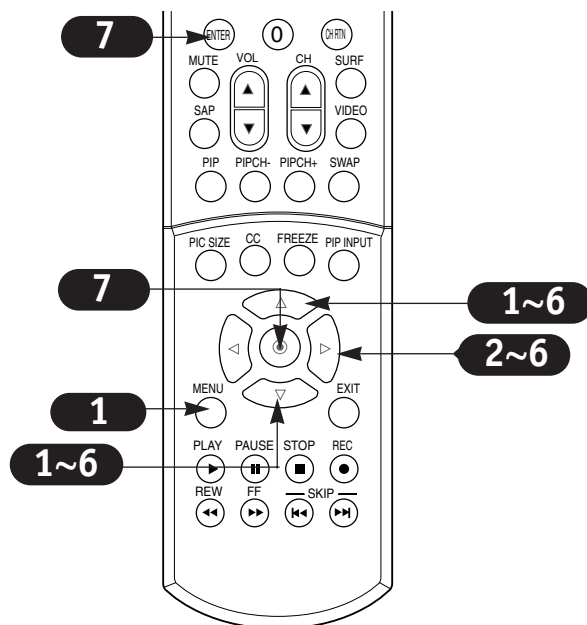

On / Off Timer Setup

- Time function operates only if current time has been set.
- Off-Timer function overrides On-Timer function if they are set both set to the same time.
- The TV must be in standby mode for the On-Timer to work.
- If you do not press any button within 2 hours after the TV turns on with the On Timer function, the TV will automatically revert to standby mode.

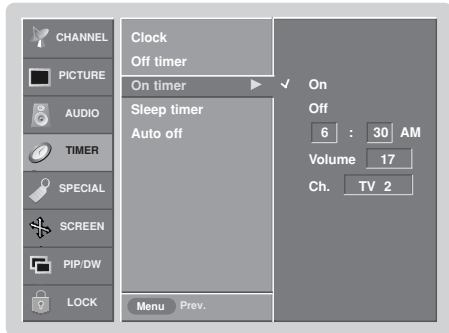

1. Press the **MENU** button and then use ▲ / ▼ button to select the **TIMER** menu.
2. Press the ► button and then use ▲ / ▼ button to select **Off timer** or **On timer**.
3. Press the ► button and then use ▲ / ▼ button to select **On**.
 - To cancel **On/Off timer** function, select **Off**.
4. Press the ► button and then use ▲ / ▼ button to set the hour.
5. Press the ► button and then use ▲ / ▼ button to set the minutes.
6. **For only On timer function**
 Press the ► button and then use ▲ / ▼ button to set the sound level at turn-on.
 Press the ► button and then use ▲ / ▼ button to select the channel at turn-on.
7. Press the **ENTER** button to save.

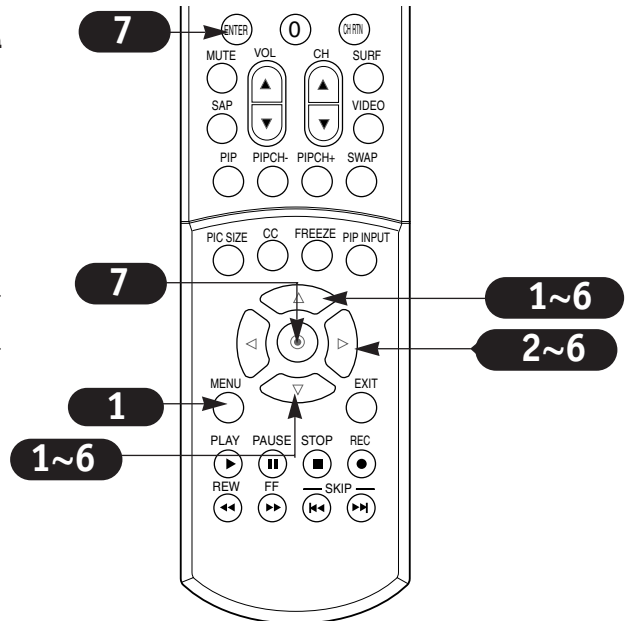

Sleep Timer Setup

- The Sleep Timer turns the TV off at the preset time. Note that this setting is cleared when the TV is turned off.

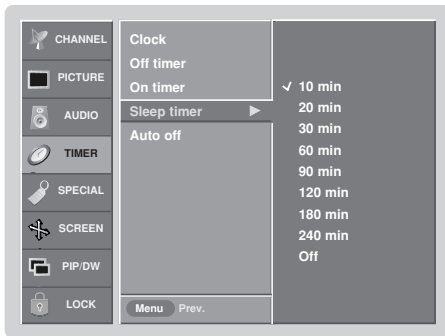

1. Press the **MENU** button and then use ▲ / ▼ button to select the **TIMER** menu.
2. Press the ► button and then use ▲ / ▼ button to select **Sleep timer**.
3. Press the ► button and then use ▲ / ▼ button to choose a preset turn off time.
4. Press the **ENTER** button to save.

Auto Off

- If set to on and there is no input signal, the TV turns off automatically after 10 minutes.

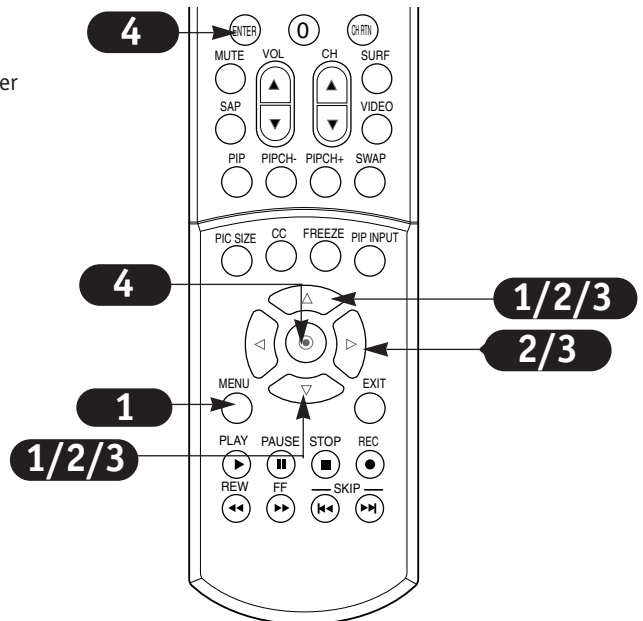
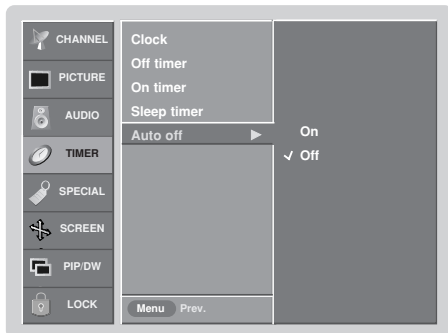

1. Press the **MENU** button and then use ▲ / ▼ button to select the **TIMER** menu.
2. Press the ► button and then use ▲ / ▼ button to select **Auto off**.
3. Press the ► button and then use ▲ / ▼ button to select **On** or **Off**.
4. Press the **ENTER** button to save.

On-Screen Menu languages

- Select your preferred language for the menus : English, Spanish, or French.



1. Press the **MENU** button and then use ▲ / ▼ button to select the **SPECIAL** menu.
2. Press the ► button and then use ▲ / ▼ button to select **Language**.
3. Press the ► button and then use ▲ / ▼ button to select your desired language.
From this point on, the on-screen menus will be shown in the language of your choice.
4. Press the **ENTER** button to save.

key Lock

- The TV can be set up so that it can only be used with the remote control.
- This feature can be used to prevent unauthorized viewing by locking out the front panel controls.
- This TV is programmed to remember which option it was last set to even if you turn the TV off.

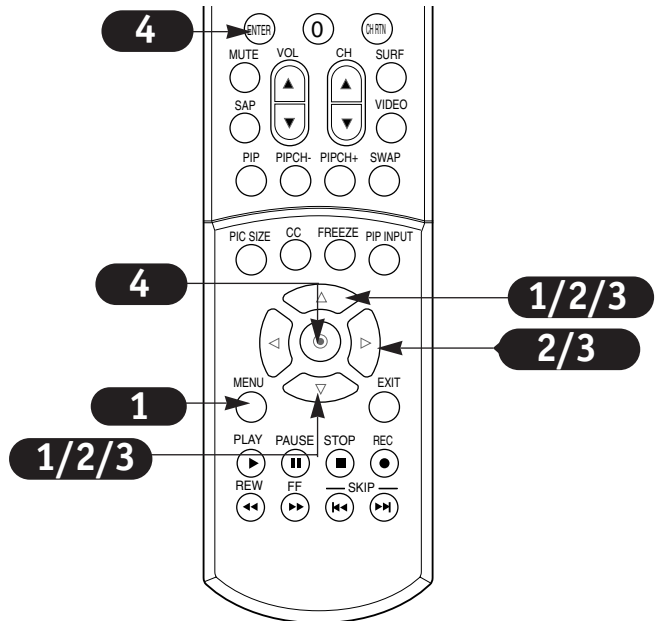
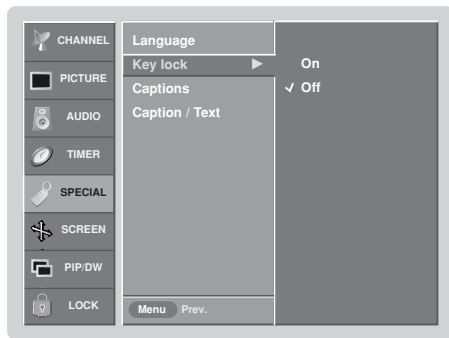

1. Press the **MENU** button and then use ▲ / ▼ button to select the **SPECIAL** menu.
2. Press the ► button and then use ▲ / ▼ button to select **Key lock**.
3. Press the ► button and then use ▲ / ▼ button to select **On** or **Off**.
4. Press the **ENTER** button to save.

Closed Captions

Closed captioning is a process which converts the audio portion of a television program into written words which then appear as subtitles on the television screen. Closed captions allow viewers to read the dialogue and narration of television programs.

Using Closed Captions

Captions are the subtitles of the dialogue and narration of television programs. For prerecorded programs, program dialogue can be arranged into captions in advance. It's possible to caption a live program by using a process called real-time captioning, which creates captions instantly. Real-time captioning is normally done by professional reporters using a machine shorthand system and computer for translation into English.

Captioning is an effective system for the hearing-impaired, and it can also aid in teaching language skills.

- The picture at left shows a typical caption.

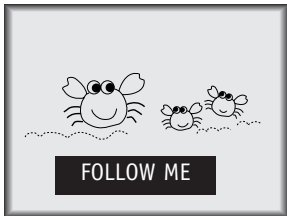

Caption Tips

- Not all TV broadcasts include closed caption signals.
- Sometimes TV stations broadcast four different caption signals on the same channel. By selecting **CC 1 to CC 2**, you can choose which signal you view. **CC 1** is usually the signal with the captions, while **Another mode** might show demonstration or programming information.
- Your TV might not receive caption signals normally in the following situations.

1. Poor reception conditions are encountered:

• IGNITION:

Picture may flutter, drift, suffer from black spots, or horizontal streaking. Usually caused by interference from automobile ignition systems, neon lamps, electrical drills, and other electrical appliances.



• GHOSTS:

Ghosts are caused when the TV signal splits and follows two paths. One is the direct path and the other is reflected off tall buildings, hills or other objects. Changing the direction or position of the antenna may improve reception.



• SNOW:

If your receiver is located at the weak, fringe area of a TV signal, your picture may be marred by small dots. It may be necessary to install a special antenna to improve the picture.



2. An old, bad, or illegally recorded tape is being played.
3. Strong, random signals from a car or airplane interfere with the TV signal.
4. The signal from the antenna is weak.
5. The program wasn't captioned when it was produced, transmitted, or taped.

Using the CC button on the remote control

1. Use the **CC** button repeatedly to select Caption **Off** or **On**.
 2. Press the **ENTER** button to save.
- You can also adjust **Captions** in the **PICTURE** menu.

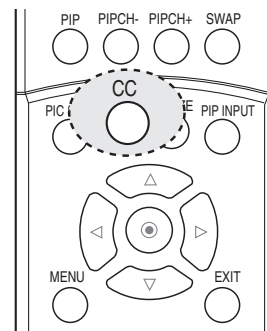

Caption/Text Mode Selection

Select a closed caption mode for displaying captioning information when provided on the program.

Captions displays information at any position on the screen usually the program's dialog.

Text displays information, usually at the bottom position and is used for a data service, generally not program related.

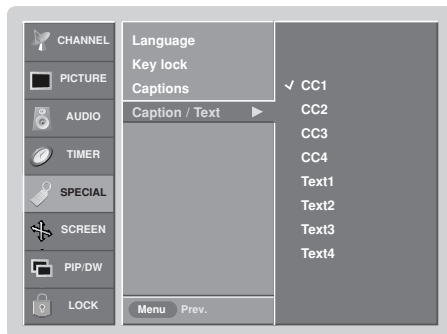

1. Press the **MENU** button and then use **▲ / ▼** button to select the **SPECIAL** menu.
2. Press the **▶** button and then use **▲ / ▼** button to select **Caption / Text**.
3. Press the **▶** button and then use **▲ / ▼** button to select caption: **CC1, CC2, CC3, CC4, Text1, Text2, Text3, or Text4**.

• CAPTION

The term for the words that scroll across the bottom of the TV screen; usually the audio portion of the program provided for the hearing impaired.

• TEXT

The term for the words that appear in a large black frame and almost cover the entire screen; usually messages provided by the broadcaster.

4. Press the **ENTER** button to save.

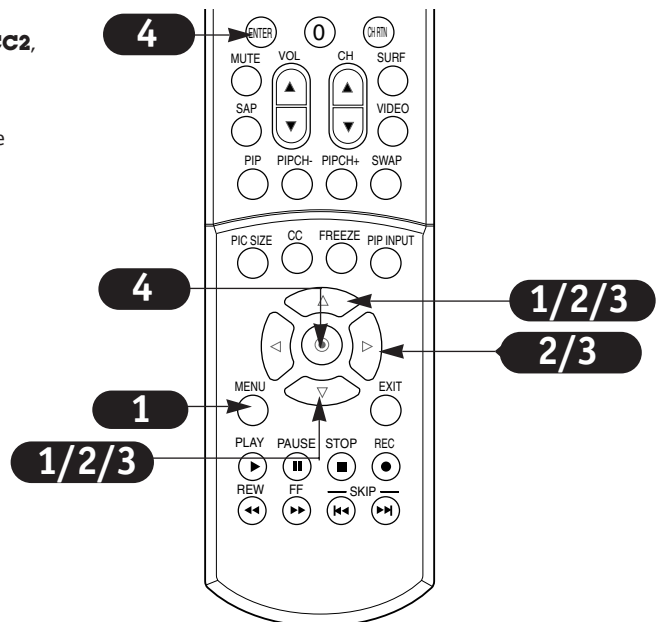

Auto Adjustment

- RGB (PC) mode only; This function doesn't work for RGB-DTV mode.
- Automatically adjusts picture position and minimizes image shaking.
- After adjustment, if the image is still not correct, your TV is functioning properly but needs further adjustment.
- The **Auto config.** is not active in HDMI mode.

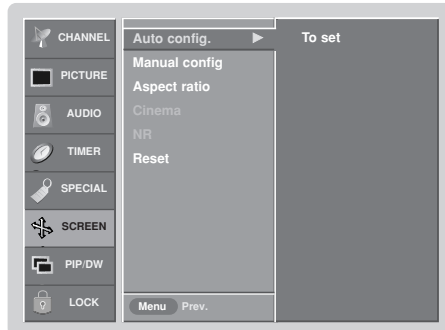

1. Press the **MENU** button and then use ▲ / ▼ button to select the **SCREEN** menu.
2. Press the ► button and then use ▲ / ▼ button to select **Auto config.**.
3. Press the ► button to run Auto configure.
 - When **Auto config.** has finished, **OK** will be shown on screen.
 - If the position of the image is still not correct, try Auto adjustment again.
4. In RGB (PC) mode, if the image needs to be adjusted more after using **Auto config.**, you can make further adjustments with the **Manual config.** option.

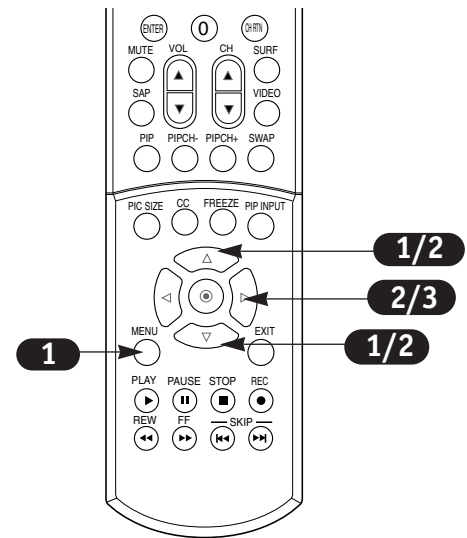

Manual Configure

- If the image still isn't clear after auto adjustment and especially if characters are still jittery, adjust the picture Phase manually.
- H position or V position function only work for RGB-DTV/HDMI-DTV/HDMI-PC mode.
- To correct the screen size, adjust H Size, V Size, H Position, V Position.

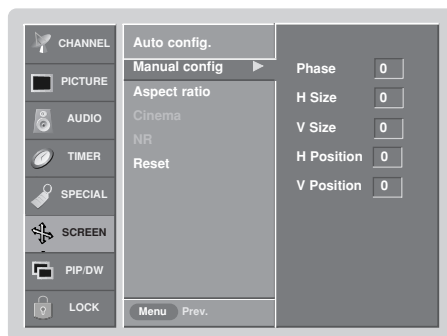

1. Press the **MENU** button and then use ▲ / ▼ button to select the **SCREEN** menu.
2. Press the ► button and then use ▲ / ▼ button to select **Manual config.**.
3. Press the ► button and then use ▲ / ▼ button to select **Phase**.
4. Use the ◀ / ▶ button to make appropriate adjustments.
 - The **Phase** adjustment range is 0 ~ 63.
5. Press the **ENTER** button to save.

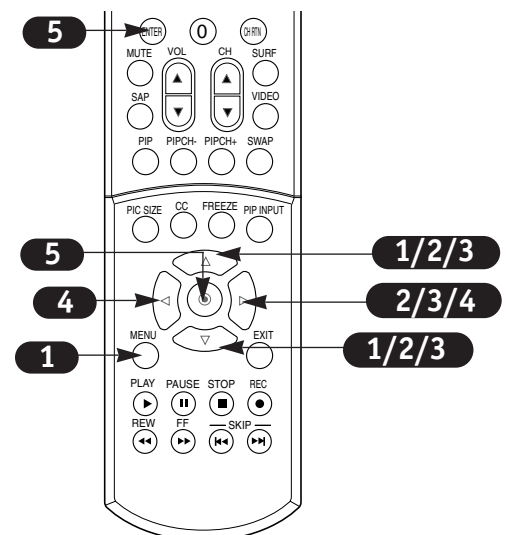

Aspect ratio

- Caution: If a 4:3 fixed image is on the screen for a long time, it may remain visible.
- Set every aspect ratio for TV, Video, ColorStream HD 480i sources.
- Use 4:3, or 16:9 for other RGB-PC and HDMI-PC sources.
- Horizon is not available for ColorStream HD 1-2 (480p,720p,1080i), DTV (480p,720p,1080i) sources.

1. Press the **PIC SIZE** button repeatedly to select the desired picture format. You can also adjust **Aspect ratio** in the **SCREEN** menu.

• 4:3

Choose **4:3** when you want to view a picture with an original 4:3 aspect ratio, with black bars appearing at both the left and right sides.

• 16:9

Choose **16:9** when you want to adjust the picture horizontally, in a linear proportion to fill the entire screen.

• Theater wide 1

Choose **Horizon** when you want to adjust the picture in a non-linear proportion, that is, more enlarged at both sides, to create a spectacular view.

• Theater wide 2

- Choose when you want to view the picture without any alteration. However, the top and bottom portions of the picture will be cropped.

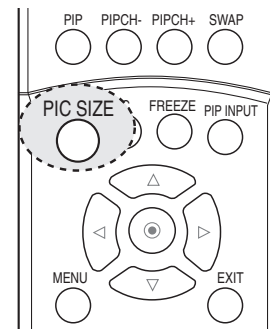

Cinema Mode Setup

- Set up the TV for the best picture appearance for viewing movies.
- When you operate Cinema (3:2 Pull-Down Mode or Cinema Correction Mode), the TV will adjust 24 fps video from movies to 30 fps video for display (This function is only available in Component 480i mode.)

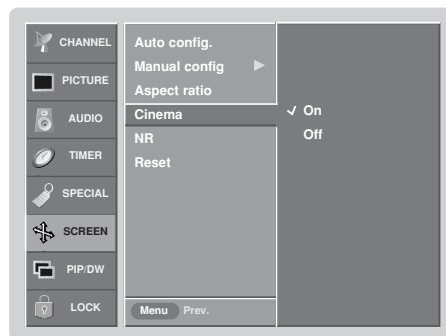

1. Press the **MENU** button and then use **▲ / ▼** button to select the **SCREEN** menu.
2. Press the **▶** button and then use **▲ / ▼** button to select **Cinema**.
3. Press the **▶** button and then use **▲ / ▼** button to select **On** or **Off**.
4. Press the **ENTER** button to save.

- Video, S-Video and Colorstream HD 480i mode only.

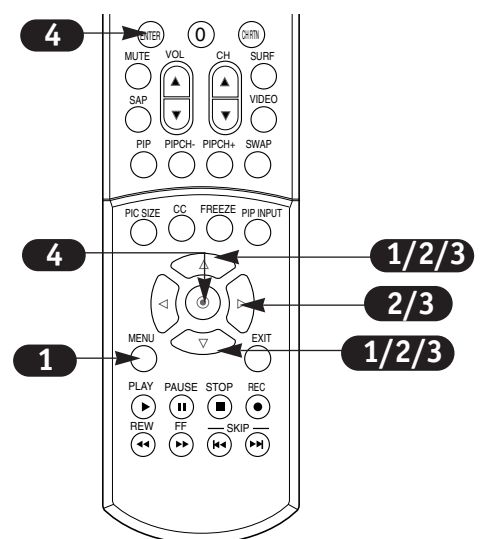

NR

- You can select **3D NR** or **MPEG NR** to reduce the picture noise which may appear on the screen while watching the TV.

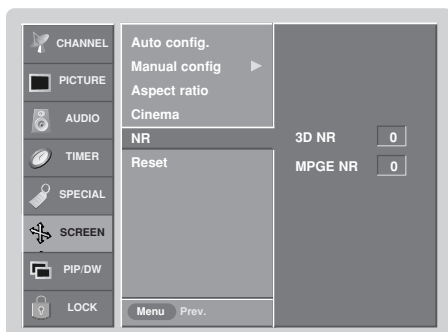

1. Press the **MENU** button and then use \blacktriangle / \blacktriangledown button to select the **SCREEN** menu.
2. Press the \blacktriangleright button and then use \blacktriangle / \blacktriangledown button to select **NR**.
3. Press the \blacktriangleright button and then use \blacktriangle / \blacktriangledown button to select **3D NR** or **MPEG NR**.
4. Press the \blacktriangleleft / \blacktriangleright button to make appropriate adjustments.
5. Press the **ENTER** button to save.

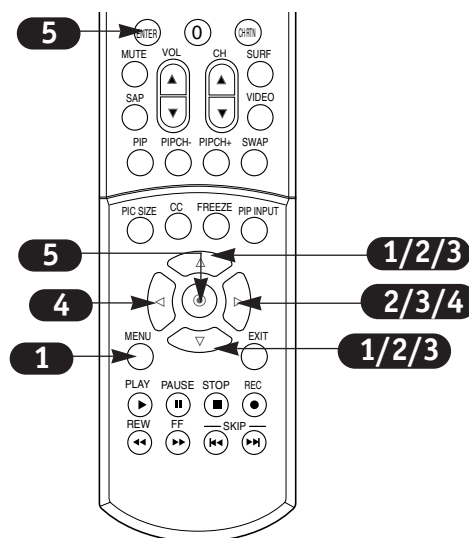

Initializing (Reset to original factory value)

- Reset is unique to each function: Manual config., Position, Split zoom, PIP position and sub picture size for double window.
- Use the Reset option to initialize the adjusted settings.

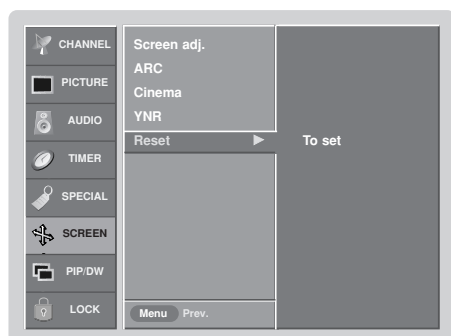

1. Press the **MENU** button and then use \blacktriangle / \blacktriangledown button to select the **SCREEN** menu.
2. Press the \blacktriangleright button and then use \blacktriangle / \blacktriangledown button to select **Reset**.
3. Press the \blacktriangleright button.

- You can initialize Position, PIP Transparency, PIP position, PIP size and sub picture size for double window.

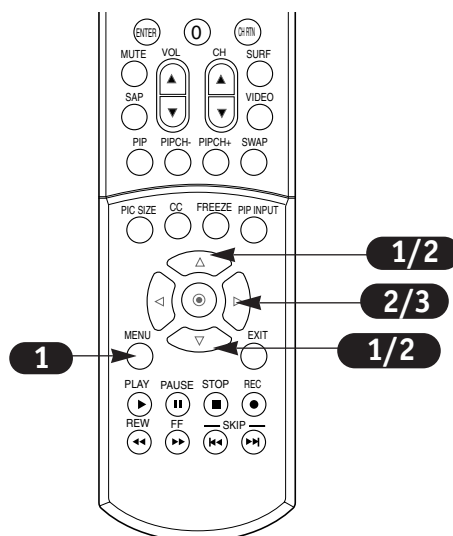

Parental Lock Setup

Parental Control can be used to block specific channels, ratings and other viewing sources.

The Parental Control Function (V-Chip) is used to block program viewing based on the ratings sent by the broadcasting station. The default setting is to allow all programs to be viewed. Viewing can be blocked by the type of program and by the categories chosen to be blocked. It is also possible to block all program viewing for a time period. To use this function, the following must be done :

1. Set ratings and categories to be blocked.
2. Specify a password
3. Enable the lock

V-Chip rating and categories

Rating guidelines are provided by broadcasting stations. Most television programs and television movies can be blocked by TV Rating and/or Individual Categories. Movies that have been shown at the theaters or direct-to-video movies use the Movie Rating System (MPAA) only.

Ratings for Movies previously shown in theaters:

Movie Ratings :

- Unblocked (Permits all programs)
- G & above (General audience)
- PG & above (Parental guidance suggested)s
- PG-13 & above (Parents strongly cautioned)
- R & above (Restricted)
- NC-17 & above (No one 17 and under admitted)
- X (Adult only)

If you set PG-13 : G and PG movies will be available , PG-13, R, NC-17 and X will be blocked.

Ratings for Television programs including made-for-TV movies :

General TV Ratings:

- Unblocked
- TV-G & above (general audience) (individual categories do not apply)
- TV-PG & above (parental guidance suggested)
- TV-14 & above (14 years and older)
- TV-MA (mature audience)

Children TV Ratings:

- Unblocked
- TV-Y & above (youth) (individual content categories do not apply)
- TV-Y7 (youth, 7 years and up)

Content Categories:

- Dialog - sexual dialogue (applies to TV-PG & above, TV-14)
- Language - adult language (applies to TV-PG & above, TV-14 & above, TV-MA)
- Sex scenes - sexual situations (applies to TV-PG & above, TV-14 & above, TV-MA)
- Violence (applies to TV-PG & above, TV-14 & above, TV-MA)
- F Violence - fantasy violence (applies only to TV-Y7)

Aux. Block

- Video 1, 2/ Front Video (Blocked, Unblocked)
- ColorStream HD1, 2 (Blocked, Unblocked)
- RGB, HDMI (Blocked, Unblocked)

For Canadian English/French language rating system:

Canadian English language rating system:

- C & above (Children)
- C8+ (8 years and older)
- G & above (General programming. Suitable for all audiences.)
- PG & above (Parental guidance suggested)
- 14+ (Viewer 14 years and older)
- 18+ (Adult programming)

Canadian French language rating system:

- G & above (General)
- 8 ans+ (8 years and older)
- 13 ans+ (13 years and older)
- 16 ans+ (16 years and older)
- 18 ans+ (Adults only)

Parental Lock

- Lets you set up blocking schemes to block specific channels, ratings, and external viewing sources.
- A password is required to gain access to this menu if the Lock System is turned on

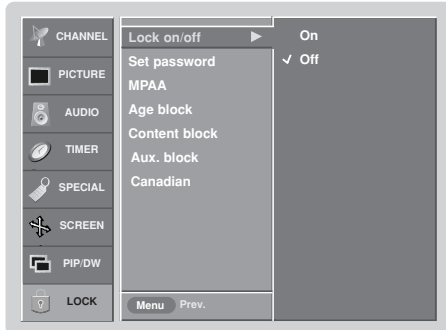

1. Press the **MENU** button and then use **▲ / ▼** button to select the **LOCK** menu. Then, press the **▶** button
 - If Lock is already set, enter the password as requested.
 - The TV is set up with the initial password "0-0-0-0".
2. Use the **▲ / ▼** button to choose from the following **LOCK** Menu options. Once the option is selected, change the settings to your preference.

- **Lock on/off:** Activates or disables the blocking scheme you set up previously.
- **Set Password:** Change the password by inputting a new password twice.
- **MPAA (Movie Rating):** Blocks movies according to the movie ratings limits specified, so children cannot view certain movies. You can set the ratings limit by blocking out all the movies with the ratings above a specified level. Keep in mind that the movie ratings limit only applies to movies shown on TV, not TV programs, such as soap operas.
- **Age block**
 - Children:** Prevents children from watching certain children's TV programs, according to the ratings limit set. The children rating does not apply to other TV programs. Unless you block certain TV programs intended for mature audiences in the TV Rating - sub menu, your children can view those programs.
 - General:** Based on the ratings, blocks certain TV programs that you and your family do not want to view.
- **Content block:** According to the contents (Dialog, Language, Sex scenes, Violence, F Violence), you can set the ratings limit.
- **Aux. Block:** Enables you to select a source to block from the external source devices you have hooked up.
- **Canadian**
 - English:** To prevent the children from looking at certain tele programs for the programs intended for the children. This dimension does not apply to the other tele programs. Unless locking certain programs intended for the older spectators with the general menu; tele dimension, the children can look at these emissions.
 - French:** To lock certain tele programs which one does not want to look according to the dimensions.

3. Press the **ENTER** button to save.

Note

- If you ever forget your password, key in '7', '7', '7', '7' on the remote control.
- PIP/DW, DW or PIP function doesn't work if the Key Lock System is turned on.

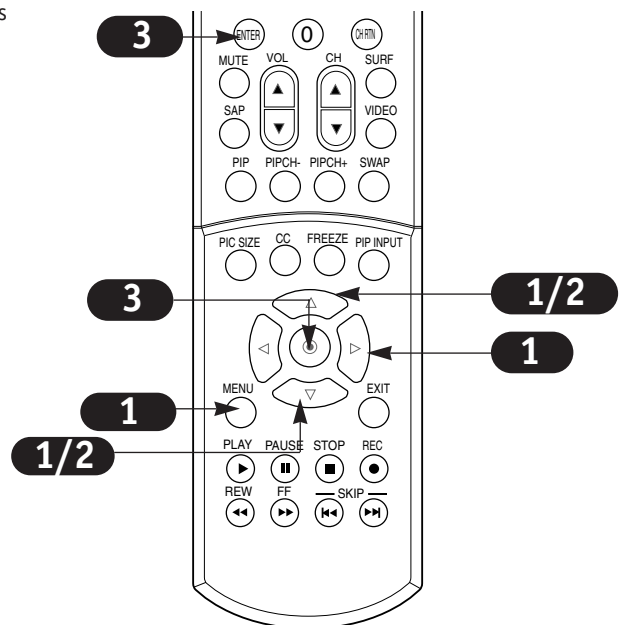

PIP (Picture-in-Picture) / Twin Picture Operation

PIP lets you view 2 different inputs (sources) on your monitor screen at the same time. One source will be large, and the other source (PIP) will show a smaller inset image.

Twin Picture splits the screen into 2, allowing 2 pictures to be shown on the TV screen at the same time. Each source is given half the screen.

Watching PIP

Press the PIP button to show the sub picture.
Each press of PIP changes the PIP options as shown below.



PIP / Twin Picture Source Selection

Changes the picture source for the Sub Picture image so you can watch your TV, cable TV, VCR, or any other devices that are connected to your TV.

Using the menu

- 1** Press the MENU button on the remote control, then use the ▲ / ▼ button to select the PIP/DW menu.
- 2** Press ENTER or the ► arrow button to access the PIP/DW menu.
- 3** Use the ▲ / ▼ to select the Input option.
- 4** Press ENTER or the ► to access the Input menu, then use the ▲ / ▼ button to select the source. Your choices are: Ant/Cable, Video 1, Video 2, Front Video, Colorstream HD1, Colorstream HD2, RGB, HDMI.
- 5** Press EXIT to save and return to TV viewing or press the ◀ to save and return to the previous Menu.

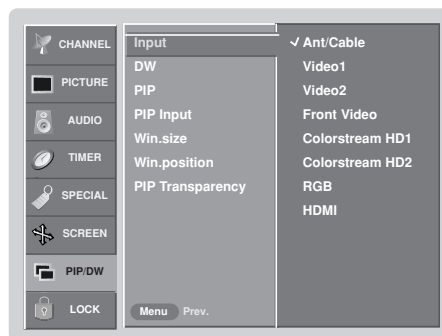

- ◆ Do not display a fixed image on the screen for long periods of time. Doing so may cause image burn-in.
- ◆ Not all sources are available for PIP.

Using the **PIP INPUT** button on the remote control

- 1** Use the PIP INPUT button to select the input source for the sub picture.
Each time you press PIP INPUT button, you toggle between Ant/Cable, Video 1, Video 2, Front Video, Colorstream HD1, Colorstream HD2, RGB, HDMI.

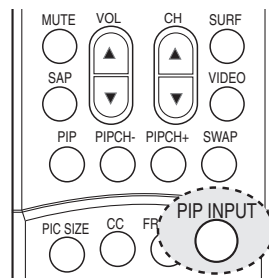

PIP (Picture-in-Picture) / Twin Picture Operation

Selecting PIP / Twin Picture Channels

- 1 Press the PIP button on the remote control to select PIP or Twin picture mode. Select the Ant/Cable source with the PIP INPUT button.
- 2 Use the PIPCH-/PIPCH+ button to select a channel for the sub picture.

Swapping Pictures

Press the SWAP button.
Each time you press the SWAP button, you switch the Main and Sub pictures.

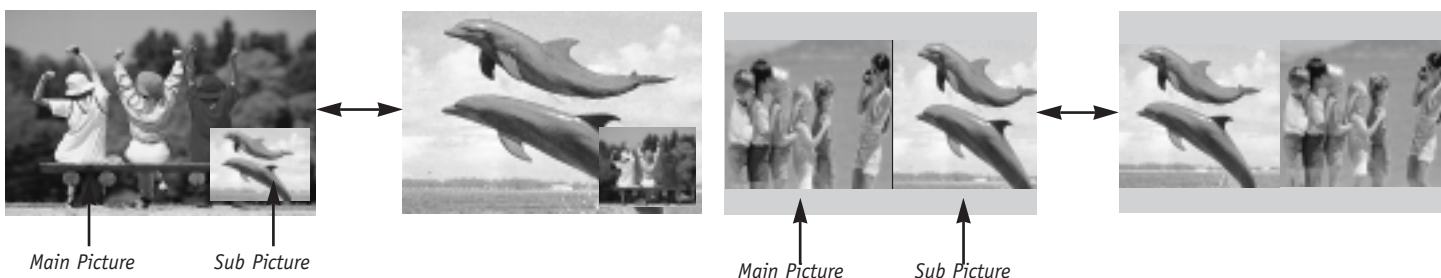

Moving the Sub Picture (PIP mode only)

In the **PIP/DW** menu, select the **Win.position** and then each press of the UP/DOWN/LEFT/RIGHT arrow buttons will move the sub picture to a different position on the screen.

POP (Picture-outside-Picture)

Use POP to search the pictures of all the programmed channels one-by-one on the 3 POP screen display, while the main screen remains the current channel.

- 1 Press PIP button on the remote control with the POP image on the screen to activate POP (Picture-outside-Picture) mode. The pictures of all the programmed channels are searched with the 3 POP screen, as shown to the right.
 - Press SWAP, to enlarge the selected channel being searched on the POP screen to view it on the Main screen. (It's possible to use this function in Ant/Cable input source for Main and Sub picture.)



- 2 Press the EXIT button to exit POP mode.

◆ Run Auto Program channel search before using POP mode.

Lamp Unit Replacement

- To obtain a replacement lamp unit:
- In Canada, contact a Toshiba parts distributor by directing your web browser to www.toshiba.ca Click "Home Entertainment," and then click "Support."

Use the replacement lamp unit model listed below only. Using any other lamp may cause damage to the TV and/or lamp. Model name is D85-LMP.

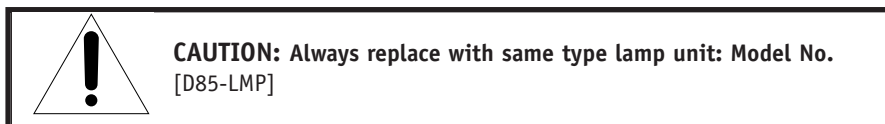

You must replace the lamp when:

- The image gets darker or starts to deteriorate.
 - Follow the instructions to replace the lamp, as shown below.
1. Turn off the TV and unplug the power cable.
 2. STOP! Allow the lamp to cool for at least one (1) hour before replacing it.

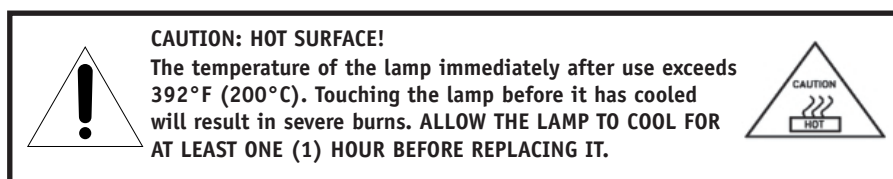

3. Remove the 2 retaining screws on the lamp cover with a Phillips type screwdriver. Remove the lamp door completely from the TV.

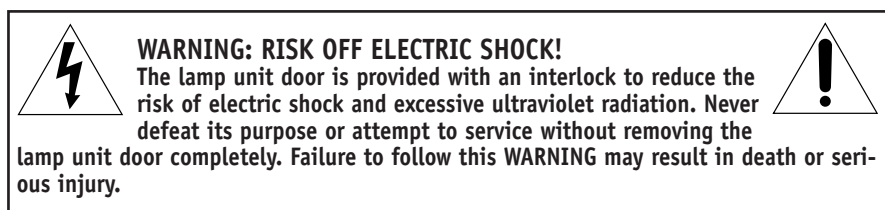

4. Remove the two retaining screws on the lamp case with using Phillips type screwdriver.
5. Lift up the fixed wire handle of the lamp.

Lamp Unit Replacement(Contd.)

- Pull out the handle slowly and remove the lamp case.
- Insert the new lamp gently into the correct position. Make sure it is inserted correctly.

Note:

- Never subject the lamp unit to excessive shock.
- Never touch the lamp unit glass or otherwise get it dirty.
Doing so may affect the image quality and reduce the service life of the lamp. See "Cleaning the lamp unit glass" at below.

Cleaning the lamp unit glass

If you accidentally touch the lamp unit glass or otherwise get it dirty, wipe it with a lint-free lens cleaning cloth (such as a cloth for cleaning camera lenses or eyeglasses).



CAUTION: NEVER clean a hot lamp with any type of flammable liquid or aerosol cleaning agent. Many ordinary cleaning agents (such as glass cleaners) contain chemicals that may be flammable at certain temperatures. If the lamp unit is not allowed to cool for at least one (1) hour, such chemicals may ignite.

- Using a manual Phillips screwdriver (Do Not use an electric screwdriver), tighten the screws you removed in step 3.
- Replace the lamp cover and tighten the cover screws.



NOTE: Make sure the lamp unit and door are installed securely; otherwise, the TV may not turn on.

10. Plug in the power cord and turn on the TV. After the initial warmup period (which may take up to several seconds for full picture brightness), the TV should operate normally. If any of the following conditions exist, turn off the TV, unplug the power cord, and repeat steps 1–9 to ensure that the lamp unit and lamp unit door are installed correctly:

- The lamp indicator flashes green.
- No picture
- Dark picture
- TV will not turn on

If, after repeating steps 1–10, the problem still exists:

- In Canada, locate the nearest Toshiba authorized service depot by directing your web browser to www.toshiba.ca; click "Home Entertainment," and then click "Support."

Lamp Unit Replacement(Contd.)

Lamp unit disposal

- Place the used lamp unit in the empty box from the new lamp unit.
- Keep the lamp unit out of reach of children and pets.



CAUTION: Always handle the lamp unit with care. The lamp unit in this TV was designed for safe replacement by consumers; however, if the lamp unit is subjected to intentional or accidental abuse (such as excessive mechanical abuse or handling by children or pets), the unit may break, exposing sharp edges or pinch points.

- Dispose of the used lamp unit by the approved method for your area.



NOTE: The lamp unit contains mercury, the disposal of which may be regulated due to environmental considerations. For disposal or recycling information, contact your local authorities or the Electronics Industries Alliance (www.eiae.org).

Programming the Remote

The remote control for your HD receiver is a multi-brand or universal remote control that can be programmed to operate most remote-control-lable devices of other manufacturers.

Note: The remote control may not be able to control all models of other brands.

- 1** Test your remote control.
To find out whether your remote control can operate the device without programming, turn on the device such as a the VCR and press the corresponding mode button (VCR) on the remote control while pointing at the device. Test the **POWER** and **CH ▲/▼** buttons to see if the device responds properly. If not, the remote requires programming to operate the device.
- 2** Turn on the device to be programmed. Then press the corresponding mode button on the remote control.
- 3** Press the **POWER** button and the **MUTE** button simultaneously. Now the remote control is ready to program the code for the corresponding device.
- 4** There are two ways to find the right code for the device.
 - A. If you press the **CH ▲/▼** buttons repeatedly, the codes will change one at a time. Press the **POWER** button after each code change. If the right code is found, the device will turn off.
 - B. Enter a code number using the number buttons on the remote. The right code numbers for the corresponding component can be found on the following pages. Again, if the code is correct, the device will turn off.
- 5** Press the **EXIT** button to store the program.
- 6** Test the remote control functions to see if the device responds properly. If not, repeat from step 2.

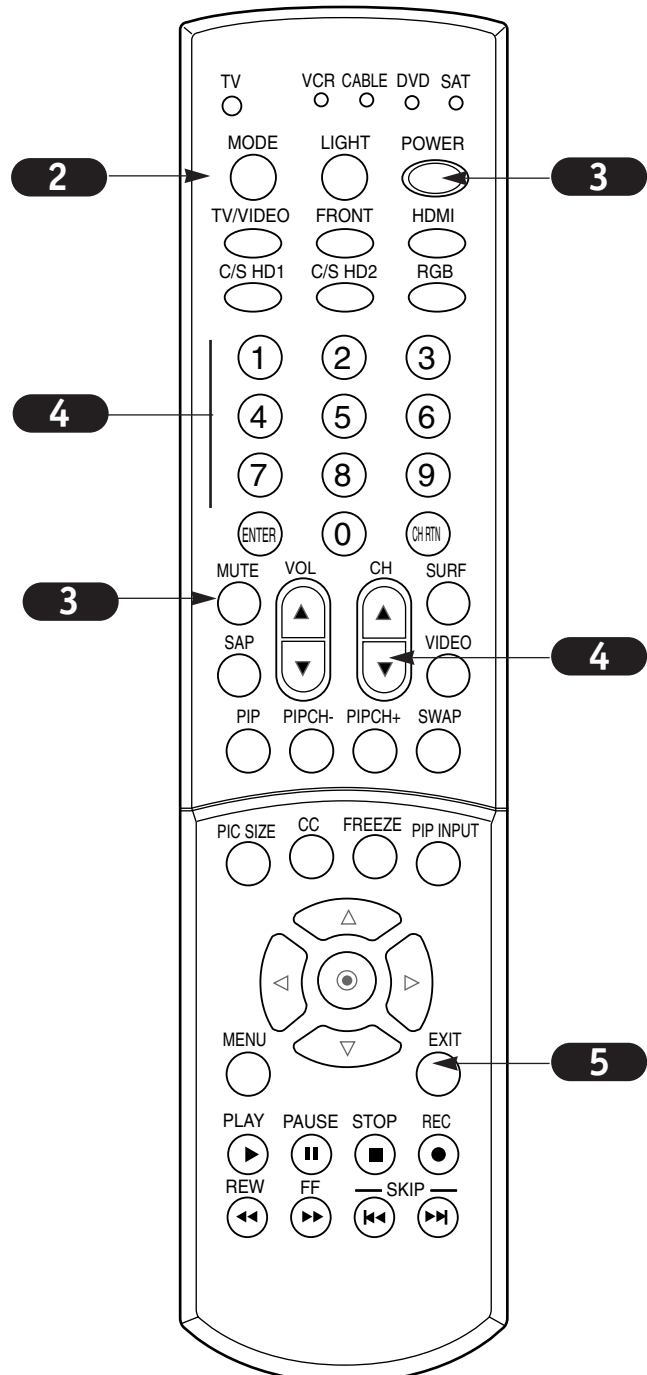

Programming Codes: TVs

TVs

Brand	Codes	Brand	Codes	Brand	Codes	Brand	Codes
A MARK	112 143	GOLDSTAR	004 102 106		019 024 040	Sharp	004 014 019
ADMIRAL	072 081 161		110 112 113		056 130 132		022 028 029
AKAI	006 146		116 119 122		134		081 143 170
AMPRO	073 167		127 137 143	NIKEI	043		175
AMSTRAD	052	HALL MARK	004 116	ONKING	043	SIEMENS	088
ANAM	043 054 056	HITACHI	004 006 009	ONWA	043	SIGNATURE	072
	080 104 108		010 011 012	OPTONICA	019 081	SONY	041 070 079
	112 115 118		023 041 075	PANASONIC	034 056 080		085 126 139
	121 131		143 158 163		092 164		147 185
AOC	004 006 058		166	PHILCO	003 004 006	SOUNDESIGN	003 004 028
	112	INFINITY	164		024 043 056		043 116
BLAUPUNKT	088	INKEL	129		059 060 063	SPECTRICON	112
CANDLE	002 003 004	JBL	164		064 127 143	SSS	004 043
	006	JCPENNY	004 006 008		164	SUPRE MACY	002
CAPEHART	058		009 024 030	PHILIPS	003 004 005	SYLVANIA	003 004 006
CETRONIC	043		065 101 143		006 038 059		044 059 060
CITIZEN	002 003 004		156 160		070 093 143		063 064 116
	006 043 101	JENSEN	013		160 164		127 140 160
	103 143	JVC	034 038 070	PIONEER	006 018 023		164
CLASSIC	043		083 145		025 027 116	TANDY	081
CONCERTO	004	KEC	043		135 176	TATUNG	056 062
CONTEC	039 043 050	KENWOOD	006 070	PORTLAND	004 143	TECHNICS	034 080 084
	051	KLOSS	002 059	PROSCAN	144 160 161	TECHWOOD	004
CORONADO	143	KMC	143		165 167	TEKNIKA	002 003 004
CRAIG	043 054	KTV	006 043 143	PROTON	004 058 116		006 024 028
CROWN	043 143		154		131 143 171		031 043 072
CURTIS MATHES	004 006 101	LG	255		173		077 101 103
	116 143	LODGENET	072	QUASAR	034 056 092		143
CXC	043	LOGIK	072	RADIO SHACK	019 043 047	TELEFUNKEN	037 046 086
DAEWOO	004 016 017	LUXMAN	004		116 127 143		087
	043 044 055	LXI	007 015 052	RCA	004 006 023	TELERENT	072
	071 076 103		081 160 164		024 056 065	TERA	172
	107 111 114		166		074 144 152	TMK	004 116
	117 120 123	MAGNAVOX	003 004 006		156 160 161	TOSHIBA	007 015 030
	125 127 128		022 059 060		165		040 051 062
	136 143		061 063 064	REALISTIC	007 019 043		101 138
DAYTRON	004 116 143		127 143 160		047	TOTEVISION	143
DYNASTY	043		164	ROCTEC	186	UNIVERSAL	008 009
DYNATECH	062	MARANTZ	006 077 164	RUNCO	168 169	VIDEO CONCEPTS	146
ELECTROHOME	024 077 143	MATSUI	164	SAMPO	004 006 058	VIDIKRON	174
EMERSON	004 005 006	MEMOREX	004 007 072		116	VIDTECH	004 116
	028 043 047		116	SAMSUNG	004 050 089	WARDS	004 008 009
	048 050 051	METZ	088		101 105 113		019 028 060
	096 116 143	MGA	004 006 024		116 127 133		061 063 064
	151 153 154		028 042 049		137 143 160		072 074 116
	155		077 116	SANYO	007 020 021		143 164
FISHER	007 057	MINERVA	088		033 039 053	YAMAHA	004 006
FUNAI	028 043	MITSUBISHI	004 006 024		057 082 166	YORK	004 116
FUTURETECH	043		028 040 042	SCOTT	004 028 043	YUPITERU	043
GE	004 006 008		109 116 124		048 116 143	ZENITH	001 072 073
	009 034 056		146	SEARS	004 007 015		095 103 157
	073 074 091	MTC	004 006 062		028 030 057	ZONDA	112
	116 130 144		101		082 094 101		
	155 160 161	NAD	015 025		116 143 160		
	165	NEC	006 007 016				

Programming Codes: VCRs

VCRs

Brand	Codes	Brand	Codes	Brand	Codes	Brands	Codes
AIWA	034		055 060 130		034 040 041	TOTEVISION	040 101
AKAI	016 043 046		150 152		062 063 107	UNITECH	040
	124 125 146	KENWOOD	014 034 039		109 140 144	VECTOR RESEARCH	012
AMPRO	072		043 047 048		145 147	VICTOR	048
ANAM	031 033 103	LG	255	REALISTIC	003 008 010	VIDEO CONCEPTS	012 034 046
AUDIO DYNAMICS	012 023 039	LLOYD	034		014 031 033	VIDEOSONIC	040
	043	LXI	003 009 013		034 040 053	WARDS	003 013 017
BROKSONIC	035 037 129		014 017 034		054 101		024 031 033
CANON	028 031 033		101 106	RICO	058		034 040 053
CAPEHART	108	MAGIN	040	RUNCO	148		054 131
CRAIG	003 040 135	MAGNAVOX	031 033 034	SALORA	014	YAMAHA	012 034 039
CURTIS MATHES	031 033 041		041 067 068	SAMSUNG	032 040 102		043
DAEWOO	005 007 010	MARANTZ	012 031 033		104 105 107	ZENITH	001 034 048
	064 065 108		067 069		109 112 113		056 058 072
	110 111 112	MARTA	101		115 120 122		080 101
	116 117 119	MATSUI	027 030		125		
DAYTRON	108	MEI	031 033	SANSUI	022 043 048		
DBX	012 023 039	MEMOREX	003 010 014		135		
	043		031 033 034	SANYO	003 007 010		
DYNATECH	034 053		053 072 101		014 102 134		
ELECTROHOME	059		102 134 139	SCOTT	017 037 112		
EMERSON	006 017 025	MGA	045 046 059		129 131		
	027 029 031	MINOLTA	013 020	SEARS	003 008 009		
	034 035 036	MITSUBISHI	013 020 045		010 013 014		
	037 046 101		046 049 051		017 020 031		
	129 131 138		059 061 151		042 073 081		
	153	MTC	034 040		101		
FISHER	003 008 009	MULTITECH	024 034	SHARP	031 054 149		
	010	NEC	012 023 039	SHINTOM	024		
FUNAI	034		043 048	SONY	003 009 031		
GE	031 033 063	NORDMENDE	043		052 056 057		
	072 107 109	OPTONICA	053 054		058 076 077		
	144 147	PANASONIC	066 070 074		078 149		
GO VIDEO	132 136		083 133 140	SOUNDESIGN	034		
GOLDSTAR	012 013 020		145	STS	013		
	101 106 114	PENTAX	013 020 031	SYLVANIA	031 033 034		
	123		033 063		059 067		
HARMAN KARDON	012 045	PHILCO	031 034 067	SYMPHONIC	034		
HITACHI	004 018 026	PHILIPS	031 033 034	TANDY	010 034		
	034 043 063		054 067 071	TATUNG	039 043		
	137 150		101	TEAC	034 039 043		
INSTANTREPLAY	031 033	PILOT	101	TECHNICS	031 033 070		
JCL	031 033	PIONEER	013 021 048	TEKNIKA	019 031 033		
JCPENNY	012 013 015	PORTLAND	108		034 101		
	033 040 066	PULSAR	072	THOMAS	034		
	101	QUARTZ	011 014	TMK	006		
JENSEN	043	QUASAR	033 066 075	TOSHIBA	008 013 042		
JVC	012 031 033		145		047 059 082		
	043 048 050	RCA	013 020 033		112 131		

Programming Codes: SAT/DVDs

SAT

Brand	Codes	Brand	Codes	Brand	Codes	Brand	Codes
ALPHASTAR DSR	123		027 133 134	PERSONAL CABLE	117	VIEWSTAR	115
AMPLICA	050	GENERAL INSTRUMENT	003 004 016	PHILIPS	071	WINEGARD	128 146
BIRDVIEW	051 126 129		029 031 059	PICO	105	ZENITH	001 081 082
BSR	053		101	PRESIDENT	019 102		083 084 091
CAPETRONICS	053	HITACHI	139 140	PRIMESTAR	030 110 111		120
CHANNEL MASTER	013 014 015	HOUSTON TRACKER	033 037 039	PROSAT	072		
	018 036 055		051 057 104	RCA	066 106		
CHAPARRAL	008 009 012	HUGHES	068	REALISTIC	043 074		
	077	HYTEK	053	SAMSUNG	123		
CITOH	054	JANIEL	060 147	SATELLITE SERVICE CO	028 035 047		
CURTIS MATHES	050 145	JERROLD	061		057 085		
DRAKE	005 006 007	KATHREIN	108	SCIENTIFIC ATLANTA	032 138		
	010 011 052	LEGEND	057	SONY	103		
	112 116 141	LG	255	STARCAST	041		
DX ANTENNA	024 046 056	LUTRON	132	SUPER GUIDE	020 124 125		
	076	LUXOR	062 144	TEECOM	023 026 075		
ECHOSTAR	038 040 057	MACOM	010 059 063		087 088 090		
	058 093 094		064 065		107 130 137		
	095 096 097	MEMOREX	057	TOSHIBA	002 127		
	098 099 100	NEXTWAVE	028 124 125	UNIDEN	016 025 042		
	122	NORSAT	069 070		043 044 045		
ELECTRO HOME	089	PACE SKY SATELLITE	143		048 049 078		
EUROPLUS	114	PANASONIC	060 142		079 080 086		
FUJITSU	017 021 022	PANSAT	121		101 135 136		

DVD

Brand	Codes	Brand	Codes	Brand	Codes	Brand	Codes
APEX DIGITAL	022		025	PHILIPS	013	THOMPSON	005 006
DENON	020 014	MAGNAVOX	013	PIONEER	004 026	TOSHIBA	019 008
GE	005 006	MARANTZ	024	PROCEED	021	YAMAHA	009 018
GOLDSTAR	010 016 025	MITSUBISHI	002	PROSCAN	005 006	ZENITH	010 016 025
HARMAN KARDON	027	NAD	023	RCA	005 006		
JVC	012	ONKYO	008 017	SAMSUNG	011 015		
LG	001 010 016	PANASONIC	003 009	SONY	007		

Programming Codes: Cable Boxes

CATV

Brand	Codes	Brand	Codes	Brand	Codes	Brand	Codes
ABC	003 004 039		008 009 010	REGAL	049 050		032 035
	042 046 052		052 069 074	REGENCY	057	VIEWSTAR	012 015 018
	053	LG	255	REMBRANT	025		086 087 088
ANTRONIK	014	M-NET	037	RK	091		089
ARCHER	005 007 014	MACOM	033	SAMSUNG	030 068	ZENITH	001 060 093
	024	MAGNAVOX	010 012 064	SCIENTIFIC ATLANTA	003 011 041		
CABLE STAR	026		079		042 043 045		
CENTURION	092	MEMOREX	001		046		
CENTURY	007	MOVIE TIME	028 032	SHERITECH	022		
CITIZEN	007	NSC	015 028 038	SIGNAL	030		
COLOUR VOICE	065 090		071 073	SIGNATURE	052		
COMBANO	080 081	OAK	016 031 037	SL MARX	030		
COMTRONICS	019 030		053	SPRUCER	047 078		
DIAMOND	023	PANASONIC	044 047	STARCOM	002 004 008		
EAGLE	020 030 040	PARAGON	001		009		
EASTERN	057 062 066	PHILIPS	006 012 013	STARGATE	008 030		
ELECTRICORD	032		020 065 085	SYLVANIA	067		
GE	072		090	TADIRAN	030		
GEMINI	008 022 025	PIONEER	034 051 052	TANDY	017		
	054		063 076	TEXSCAN	029 067		
GI	052 074	POST NEWS WEEK	016	TOCOM	039 040 056		
GOLDEN CHANNEL	030	PRUCER	059	TOSHIBA	001		
HAMLIN	049 050 055	PTS	011 048 071	UNIKA	007 014 024		
HITACHI	052 055		072 073 074	UNITED CABLE	004 053		
HOSPITALITY	070 077	PULSAR	001	UNIVERSAL	005 007 014		
JERROLD	002 003 004	RCA	047		024 026 027		

Troubleshooting

Some quick and easy tips to fixing problems yourself.

SYMPTOMS	POSSIBLE SOLUTIONS
Snowy picture and unclear sound.	<ul style="list-style-type: none">• Check your antenna connection or location.• Check your cable input.• Check to see if the TV/VCR button on your VCR has the TV selected.
Multiple images or 'ghost shadows.'	<ul style="list-style-type: none">• Check your antenna direction and/or location.• Check your cable input.• Make sure the cable from your antenna to your TV is properly connected.
Interference: Sharp lines across the screen and unclear sound.	<p><i>The following may cause image problems or distortion: Electrical appliances, powerful lights, cars, trucks; computers or portable phones; medical equipment</i></p> <ul style="list-style-type: none">• If possible increase the distance between your TV and the offending appliance. Or shut one of them off.
Normal picture but no sound.	<ul style="list-style-type: none">• Check sound level.• Make sure the TV sound is not muted.• Try another channel. The problem may be the broadcast, not your TV.• Are the Audio cables properly installed?• Are the wires for external speakers (if you have external speakers) properly installed?• Make sure your speakers are turned on in the Audio menu.• If your audio mode is set to SAP, that channel may not have a SAP program.
No picture and unclear sound.	<ul style="list-style-type: none">• Are you in TV or cable tuning mode, and should be in the other?• Make sure output channels on all A/V equipment are on the same channel (3 or 4).• Check that all connections are tight.
No picture and no sound.	<ul style="list-style-type: none">• Is the AC power cord plugged in?• Check that your AC power outlet works. (Test it by plugging in something else or try another outlet.)• Make sure your brightness and audio controls are set properly.• Try another channel. The problem may be with the broadcast.
No color, but the sound is O.K.	<ul style="list-style-type: none">• Check the color settings in the Video menu.• Try another channel. The problem may be with the broadcast.
Picture has a big black box on it, but the sound is O.K.	<ul style="list-style-type: none">• The Caption option may be in Text mode. Select CC 1 in the Caption/Text menu or Off in the Caption menu.
Picture has two horizontal black bars, one on top and one on bottom.	<ul style="list-style-type: none">• Your program is in letterbox. This means that the shape of your TV is a square, but the program is a rectangle. Think of the bars as empty space the program doesn't fill; not picture that's blocked out. Because this format is a direct representation of film as you see it in the movies, you are actually seeing MORE of the program when you see those bars.
Missing Secret code	<ul style="list-style-type: none">• If you forget the secret code, press the remote control Button '7', '7', '7' and '7' when the display asks you to enter the secret code.

Troubleshooting (Contd.)

Remote control doesn't work.	<ul style="list-style-type: none">• Make sure the batteries are fresh and installed properly.
Menu options can't be changed or selected.	<ul style="list-style-type: none">• Try unplugging your TV for a few minutes, then plug it back in.
No picture or sound when any non-cable source is selected.	<ul style="list-style-type: none">• Check to see if the source equipment has been turned on.• Make sure that the connections are secure on the back of your TV and on the source equipment.
Weak or no Stereo Sound when using a stereo VCR.	<ul style="list-style-type: none">• Check to see if all the connections are secure.• Look in the Audio mode menu to see if all the settings are correct.• You are using channel 3 or 4 to view your VCR. No stereo sound is present under that decision.
The PIP inset is black or lacks contrast.	<ul style="list-style-type: none">• Check to be sure that the PIP source is turned on.• You might want to adjust the PIP picture settings under the PIP menu.• Check that all the wires are connected properly.• Check to see if your input source for PIP is set correctly.
The PIP inset is "snow" when the source is Antenna.	<ul style="list-style-type: none">• Look to see if the TV/VCR button on your VCR has the TV selected or change the PIP to another source.
Time is incorrect.	<ul style="list-style-type: none">• Reset clock manually.
Picture Interference	<ul style="list-style-type: none">• Even though you may be getting cable service, the signal may be weak, which means the quality of your picture may suffer due to other factors. If there are problems with the image on your TV, consult the Troubleshooting guide on the following pages. You may also want to contact your cable service provider to determine if the problem is from the cable service.

Product Specifications

- *This model complies with the specifications listed below.*
- *Designs and specifications are subject to change without notice.*
- *This model may not be compatible with features and/or specifications that may be added in the future.*

Model

44HM85	Horizontal Size (Inches)	40
	Height (Inches)	29.2
	Depth (Inches)	14.4
	Weight (lbs.)	50.7

Power Requirement	AC 120V, 60Hz
-------------------	---------------

Television System	American TV Standard, NTSC, ATSC with STB
-------------------	---

Television Channels	VHF: 2 - 13 UHF: 14 - 69 CATV: 1 - 125
---------------------	--

Power Consumption (W)	230W
-----------------------	------

Antenna	75 ohm External Terminal for VHF/UHF
---------	--------------------------------------

Audio Output (W)	15W x 2
------------------	---------

External Input/Output Ports	A/V input (3 set) Monitor out (1 set) S-Video input (3) COLORSTREAM HD input (2 set) RGB input (1) HDMI input (1) RGB audio input (1 set) UPGRADE port (1) RF input (1)
-----------------------------	---

Limited United States Warranty for DLP Television Models

Toshiba America Consumer Products, L.L.C. ("TACP") makes the following limited warranties to original consumers in the United States.

THESE LIMITED WARRANTIES EXTEND TO THE ORIGINAL CONSUMER PURCHASER OR ANY PERSON RECEIVING THIS DLP TELEVISION AS A GIFT FROM THE ORIGINAL CONSUMER PURCHASER AND TO NO OTHER PURCHASER OR TRANSFEREE.

PRODUCTS PURCHASED IN THE U.S.A. AND USED IN CANADA ARE NOT COVERED BY THESE WARRANTIES.

PRODUCTS PURCHASED IN CANADA AND USED IN THE U.S.A. ARE NOT COVERED BY THESE WARRANTIES.

Limited One (1) Year Warranty on Parts and Labor*

TACP warrants this DLP television and its parts against defects in materials or workmanship for a period of one (1) year after the date of original retail purchase. DURING THIS PERIOD, TACP WILL, AT TACP'S OPTION, REPAIR OR REPLACE A DEFECTIVE PART WITH A NEW OR REFURBISHED PART WITHOUT CHARGE TO YOU FOR PARTS OR LABOR. TACP Authorized Service Station personnel will come to your home when warranty service is required. Depending on the type of repair required, either the service will be performed in your home or the set will be taken to the TACP Authorized Service Station for repair and returned to your home at no cost to you.

Limited One (1) Year Warranty on Lamp Unit*

TACP warrants the lamp unit in this DLP television against defects in materials or workmanship for a period of one (1) year after the date of original retail purchase. DURING THIS PERIOD, TACP WILL, AT TACP'S OPTION, EXCHANGE A DEFECTIVE LAMP UNIT WITH A NEW OR REFURBISHED LAMP UNIT WITHOUT CHARGE TO YOU. LABOR CHARGES FOR LAMP UNIT REPLACEMENT ARE NOT COVERED UNDER WARRANTY. The lamp unit is a user-replaceable component.

Rental Units

The warranty for rental units, including the lamp units contained therein, begins with the date of first rental or thirty (30) days from the date of shipment to the rental firm, whichever comes first.

*Limited Warranty for Commercial Units

TACP warrants DLP televisions, including the lamp units contained therein, sold and used for commercial purposes as follows: all parts are warranted against defects in materials or workmanship for a period of ninety (90) days after the date of original purchase. DURING THIS PERIOD, TACP WILL, AT TACP'S OPTION, REPAIR OR REPLACE A DEFECTIVE PART WITH A NEW OR REFURBISHED PART WITHOUT CHARGE TO YOU.

Owner's Manual and Product Registration

Read this owner's manual thoroughly before operating this DLP TV.

Complete and mail the enclosed product registration card or register your product on-line at www.tacp.toshiba.com/service as soon as possible. By registering your product you will enable TACP to bring you new products specifically designed to meet your needs and help us to contact you in the unlikely event a safety notification is required under the Consumer Product safety Act. Failure to complete and return the product registration card does not diminish your warranty rights.

Your Responsibility

THE ABOVE WARRANTIES ARE SUBJECT TO THE FOLLOWING CONDITIONS:

- (1) You must provide your bill of sale or other proof of purchase.
- (2) All warranty servicing of this DLP television must be performed by an Authorized TACP Service Station.
- (3) These warranties from TACP are effective only if the DLP television is purchased and operated in the U.S.A. or Puerto Rico.
- (4) Labor charges for installation, setup, adjustment of customer controls, and installation or repair of antenna systems are not covered by these warranties. Reception problems caused by inadequate antenna systems are your responsibility.
- (5) Warranties extend only to defects in materials or workmanship as limited above, and do not extend to any DLP television or parts that have been lost or discarded by you or to damage to the DLP television or parts caused by fires, misuse, accident, Acts of God (such as lightning or fluctuations in electric power), improper installation, improper maintenance, or use in violation of instructions furnished by TACP; use or malfunction through simultaneous use of this product and connected equipment; or to units that have been modified or had the serial number removed, altered, defaced, or rendered illegible.

How to Obtain Warranty Services

If, after following all of the operating instructions in this manual and checking the "Troubleshooting" section, you find that service is needed:

- (1) To find the nearest TACP Authorized Service Station, visit TACP's web site at www.tacp.toshiba.com/service or call toll free 1-800-631-3811.
- (2) Present your bill of sale or other proof of purchase to the Authorized Service Station.

**For additional information, visit TACP's web site:
www.tacp.toshiba.com**

ALL WARRANTIES IMPLIED BY THE LAW OF ANY STATE OF THE U.S.A., INCLUDING THE IMPLIED WARRANTIES OF MERCHANTABILITY AND FITNESS FOR A PARTICULAR PURPOSE, ARE EXPRESSLY LIMITED TO THE DURATION OF THE LIMITED WARRANTIES SET FORTH ABOVE. WITH THE EXCEPTION OF ANY WARRANTIES IMPLIED BY THE LAW OF ANY STATE OF THE U.S.A. AS HEREBY LIMITED, THE FOREGOING WARRANTY IS EXCLUSIVE AND IN LIEU OF ALL OTHER WARRANTIES, GUARANTEES, AGREEMENTS, AND SIMILAR OBLIGATIONS OF TACP WITH RESPECT TO THE REPAIR OR REPLACEMENT OF ANY PARTS. IN NO EVENT SHALL TACP BE LIABLE FOR CONSEQUENTIAL OR INCIDENTAL DAMAGES (INCLUDING, BUT NOT LIMITED TO, LOST PROFITS, BUSINESS INTERRUPTION, OR MODIFICATION OR ERASURE OF RECORDED DATA CAUSED BY USE, MISUSE, OR INABILITY TO USE THIS PRODUCT).

No person, agent, distributor, dealer, or company is authorized to change, modify, or extend the terms of these warranties in any manner whatsoever. The time within which action must be commenced to enforce any obligation of TACP arising under this warranty or under any law of the United States or of any state thereof is hereby limited to 90 days from the date you discover, or should have discovered, the defect. This limitation does not apply to implied warranties arising under the law of any state of the U.S.A.

THIS WARRANTY GIVES YOU SPECIFIC LEGAL RIGHTS, AND YOU MAY ALSO HAVE OTHER RIGHTS, WHICH MAY VARY FROM STATE TO STATE IN THE U.S.A. SOME STATES OF THE U.S.A. DO NOT ALLOW LIMITATIONS ON THE DURATION OF AN IMPLIED WARRANTY, LIMITATIONS ON THE TIME WITHIN WHICH AN ACTION MAY BE BROUGHT, OR THE EXCLUSION OR LIMITATION OF INCIDENTAL OR CONSEQUENTIAL DAMAGES; THEREFORE, THE ABOVE LIMITATIONS OR EXCLUSIONS MAY NOT APPLY TO YOU UNDER SUCH CIRCUMSTANCES.

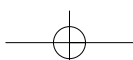

Limited Canada Warranty for DLP Television Models

Toshiba of Canada Limited ("TCL") makes the following limited warranties to original consumers in Canada.

THESE LIMITED WARRANTIES EXTEND TO THE ORIGINAL CONSUMER PURCHASER OR ANY PERSON RECEIVING THIS DLP TELEVISION AS A GIFT FROM THE ORIGINAL CONSUMER PURCHASER AND TO NO OTHER PURCHASER OR TRANSFEREE.

PRODUCTS PURCHASED IN THE U.S.A. AND USED IN CANADA ARE NOT COVERED BY THESE WARRANTIES.

PRODUCTS PURCHASED IN CANADA AND USED IN THE U.S.A. ARE NOT COVERED BY THESE WARRANTIES.

Limited One (1) Year Warranty on Parts and Labor*

TCL warrants this DLP television and its parts against defects in materials or workmanship for a period of one (1) year after the date of original retail purchase. DURING THIS PERIOD, TCL WILL, AT TCL'S OPTION, REPAIR OR REPLACE A DEFECTIVE PART WITH A NEW OR REFURBISHED PART WITHOUT CHARGE TO YOU FOR PARTS OR LABOR. TCL Authorized Service Depot personnel will come to your home when warranty service is required. Depending on the type of repair required, either the service will be performed in your home or the set will be taken to the TCL Authorized Service Depot for repair and returned to your home at no cost to you. IN-HOME SERVICE ONLY APPLIES WITHIN 100 KILOMETERS OF AN AUTHORIZED TCL SERVICE DEPOT.

Limited One (1) Year Warranty on Lamp Unit*

TCL warrants the lamp unit in this DLP television against defects in materials or workmanship for a period of one (1) year after the date of original retail purchase. DURING THIS PERIOD, AT TCL'S OPTION, EXCHANGE A DEFECTIVE LAMP UNIT WITH A NEW OR REFURBISHED LAMP UNIT WITHOUT CHARGE TO YOU. LABOR CHARGES FOR LAMP UNIT REPLACEMENT ARE NOT COVERED UNDER WARRANTY. The lamp unit is a user-replaceable component.

Rental Units

The warranty for rental units, including the lamp units contained therein, begins with the date of first rental or thirty (30) days from the date of shipment to the rental firm, whichever comes first.

*Limited Warranty for Commercial Units

TCL warrants DLP televisions, including the lamp units contained therein, sold and used for commercial purposes as follows: all parts are warranted against defects in materials or workmanship for a period of ninety (90) days after the date of original purchase. DURING THIS PERIOD, TCL WILL, AT TCL'S OPTION, REPAIR OR REPLACE A DEFECTIVE PART WITH A NEW OR REFURBISHED PART WITHOUT CHARGE TO YOU. ON-SITE SERVICE ONLY APPLIES WITHIN 100 KILOMETERS OF AN AUTHORIZED TCL SERVICE DEPOT.

Owner's Manual and Product Registration

Read this owner's manual thoroughly before operating this DLP television.

Register your product online at www.toshiba.ca as soon as possible. By registering your product you will enable TCL to provide you with better customer service and improved product support. Failure to register your product does not diminish your rights under this warranty.

Your Responsibility

THE ABOVE WARRANTIES ARE SUBJECT TO THE FOLLOWING CONDITIONS:

- (1) You must provide your bill of sale or other proof of purchase.
- (2) All warranty servicing of this DLP television must be performed by an Authorized TCL Service Depot.
- (3) These warranties from TCL are effective only if the DLP television is purchased in Canada from an authorized TCL dealer and operated in Canada.
- (4) Labor charges for installation, setup, adjustment of customer controls, and installation or repair of antenna systems are not covered by these warranties. Reception problems caused by inadequate antenna systems are your responsibility.
- (5) Warranties extend only to defects in materials or workmanship as limited above, and do not extend to any DLP television or parts that have been lost or discarded by you or to damage to the television or parts caused by fires, misuse, accident, Acts of God (such as lightning or fluctuations in electric power), improper installation, improper maintenance, or use in violation of instructions furnished by TCL; use or malfunction through simultaneous use of this product and connected equipment; or to units that have been modified or had the serial number removed, altered, defaced, or rendered illegible.

How to Obtain Warranty Services

If, after following all of the operating instructions in this manual and checking the "Troubleshooting" section, you find that service is needed:

- (1) To find the nearest TCL Authorized Service Depot, visit TCL's web site at www.toshiba.ca.
- (2) Present your bill of sale or other proof of purchase to the Authorized Service Depot.

For additional information, visit TCL's web site:

www.toshiba.ca

ALL WARRANTIES IMPLIED BY THE LAW OF ANY PROVINCE OF CANADA, INCLUDING THE IMPLIED WARRANTIES OF MERCHANTABILITY AND FITNESS FOR A PARTICULAR PURPOSE, ARE EXPRESSLY LIMITED TO THE DURATION OF THE LIMITED WARRANTIES SET FORTH ABOVE. WITH THE EXCEPTION OF ANY WARRANTIES IMPLIED BY THE LAW OF ANY PROVINCE OF CANADA AS HEREBY LIMITED, THE FOREGOING WARRANTY IS EXCLUSIVE AND IN LIEU OF ALL OTHER WARRANTIES, GUARANTEES, AGREEMENTS, AND SIMILAR OBLIGATIONS OF TCL WITH RESPECT TO THE REPAIR OR REPLACEMENT OF ANY PARTS. IN NO EVENT SHALL TCL BE LIABLE FOR CONSEQUENTIAL OR INCIDENTAL DAMAGES (INCLUDING, BUT NOT LIMITED TO, LOST PROFITS, BUSINESS INTERRUPTION, OR MODIFICATION OR ERASURE OF RECORDED DATA CAUSED BY USE, MISUSE, OR INABILITY TO USE THIS PRODUCT).

No person, agent, distributor, dealer, or company is authorized to change, modify, or extend the terms of these warranties in any manner whatsoever. The time within which action must be commenced to enforce any obligation of TCL arising under this warranty or under any law of Canada or of any province thereof is hereby limited to 90 days from the date you discover, or should have discovered, the defect. This limitation does not apply to implied warranties arising under the law of any province of Canada.

THIS WARRANTY GIVES YOU SPECIFIC LEGAL RIGHTS, AND YOU MAY ALSO HAVE OTHER RIGHTS, WHICH MAY VARY FROM PROVINCE TO PROVINCE IN CANADA. SOME PROVINCES OF CANADA DO NOT ALLOW LIMITATIONS ON THE DURATION OF AN IMPLIED WARRANTY, LIMITATIONS ON THE TIME WITHIN WHICH AN ACTION MAY BE BROUGHT, OR THE EXCLUSION OR LIMITATION OF INCIDENTAL OR CONSEQUENTIAL DAMAGES; THEREFORE, THE ABOVE LIMITATIONS OR EXCLUSIONS MAY NOT APPLY TO YOU UNDER SUCH CIRCUMSTANCES.

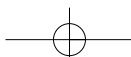

Notes

TOSHIBA OF CANADA LTD.

HEAD OFFICE: 191 McNABB STREET, MARKHAM, ONTARIO, L3R 8H2, CANADA – TEL: (905) 470-5400

SERVICE CENTERS:

TORONTO: 191 McNABB STREET, MARKHAM, ONTARIO L3R 8H2, CANADA – TEL: (905) 470-5400
MONTREAL: 18050 TRANS CANADA, KIRKLAND, QUEBEC, H9J 4A1, CANADA – TEL: (514) 390-7766
VANCOUVER: 22171 FRASERWOOD WAY, RICHMOND, B.C., V6W 1J5, CANADA – TEL: (604) 303-2500

ColorStream, StableSound, and TheaterWide are registered trademarks of Toshiba America Consumer Products, L.L.C.
The DLP logo and DLP medallion are trademarks of Texas Instruments.
Dolby is a registered trademark of Dolby Laboratories.

PRINTED IN MEXICO

TOSHIBA

TOSHIBA



Guide d'utilisation

Téléprojecteur DLP^{mc}

COLORSTREAM[®] HD

THEATERWIDE HD

44HM85

Dossier du propriétaire

Les numéros de modèle et de série sont inscrits à l'arrière du téléviseur. Veuillez inscrire ces numéros dans l'espace réservé à cette fin ci-dessous. Référez à ces numéros chaque fois que vous communiquez avec votre concessionnaire Toshiba au sujet de ce téléviseur.

Numéro de modèle:

Numéro de série :

À l'attention du client ,

Merci d'avoir acheté ce téléviseur Toshiba. Ce guide a pour but de vous aider à utiliser les nombreuses fonctions emballantes que vous procure ce nouveau téléviseur. Avant de le mettre sous tension, veuillez lire entièrement ce guide et le ranger à portée de la main aux fins de consultation ultérieure.

Mesures de sécurité

AVERTISSEMENT

POUR RÉDUIRE LES RISQUES D'INCENDIES OU DE CHOCS ÉLECTRIQUES, NE PAS EXPOSER CET APPAREIL À LA PLUIE NI À L'HUMIDITÉ.

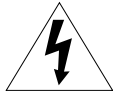

WARNING
RISK OF ELECTRIC SHOCK
DO NOT OPEN



AVERTISSEMENT : POUR ÉVITER LES RISQUES DE CHOCS ÉLECTRIQUES, NE PAS ENLEVER LE BOITIER (NI LA PARTIE ARRIÈRE). AUCUNE PIÈCE FONCTIONNELLE À L'INTÉRIEUR. ADRESSER TOUTE DEMANDE DE SERVICE À DU PERSONNEL DE SERVICE QUALIFIÉ.

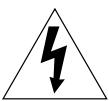

Le symbole de l'éclair dans un triangle vous indique que la tension à l'intérieur de ce produit peut être assez forte pour provoquer un choc électrique. **NE TENTEZ PAS DE LE RÉPARER VOUS-MÊME.**



Le point d'exclamation dans le triangle signale la présence d'importantes directives d'exploitation et d'entretien

AVIS AUX INSTALLATEURS DU CÂBLE

Veuillez rappeler à l'installateur de systèmes de câblodistribution l'article 820-40 du CNE, lequel présente des directives sur la bonne mise à la terre et préconise en particulier que la mise à la terre du câble doit être reliée au système de mise à la terre du bâtiment, le plus près possible du point d'entrée du câble. Pour de l'information supplémentaire sur la mise à la terre de l'antenne, consultez les articles 27 et 28 de la page 4.

REEMPLACEMENT DU MODULE D'AMPOULE

ATTENTION : SURFACE BRULANTE!



La température de cette lampe après usage dépasse les 392 °F (200 °C). Pour éviter toute brûlure grave, ne pas la toucher avant qu'elle ne se soit



refroidie. **LAISSEZ REFROIDIR L'AMPOULE PENDANT AU MOINS UNE (1) HEURE AVANT DE LA REMPLACER.**

L'ampoule de ce produit est d'une durée utile limitée, laquelle varie en fonction de l'utilisation du produit et des paramètres de l'utilisateur. Si vous l'utilisez au-delà de sa durée de service, il se peut que :

- la couleur et la luminance de l'image en soient réduites. Il faudra alors remplacer l'ampoule;
- le verre quartz de l'ampoule perde de la puissance, pouvant en occasionner la rupture. Si l'ampoule se rompt, le téléviseur ne fonctionnera pas jusqu'au remplacement de celle-ci.

Remarque : Cette ampoule est conçue de manière à ce que le verre qui la compose demeure renfermé à l'intérieur en cas de bris.

Voir l'annexe, pages 46 à 48.

- Jetez l'ampoule selon la méthode prescrite dans votre région.



REMARQUE : Cette ampoule contient du mercure. Pour des raisons de respect de l'environnement, l'élimination du mercure pourrait être soumise à certains règlements. Disposez de toutes ampoules usées selon la méthode approuvée dans votre région. Pour obtenir de l'information sur l'élimination ou le recyclage du mercure, veuillez consulter les autorités de votre localité ou la Electronics Industries Alliance (www.eiae.org).

Protégez vos enfants



L'emplacement du téléviseur est important

Félicitations pour votre achat! Pour mieux jouir de votre nouveau téléviseur, n'oubliez pas les conseils de sécurité suivants :

La question

- ◆ Comme la plupart des consommateurs, vous possédez sans doute un téléviseur. En fait, plusieurs foyers en possèdent plus d'un.
- ◆ L'expérience du cinéma maison est de plus en plus en vogue et il se vend actuellement un nombre grandissant de téléviseurs de plus grands formats. Malheureusement, ces téléviseurs ne sont pas toujours installés sur des meubles adaptés.
- ◆ Il arrive parfois que les téléviseurs soient mal fixés ou qu'ils soient placés sur une commode, dans une bibliothèque, sur une étagère, sur un bureau, sur des haut-parleurs, sur un coffre ou un chariot, pouvant en occasionner la chute et causer des blessures.

TOSHIBA S'EN PRÉOCCUPE!

- ◆ L'industrie de l'électronique grand public s'est engagée à faire en sorte que les consommateurs puissent jouir de leurs systèmes de divertissements au foyer de façon sécuritaire.
- ◆ Avec la participation de fabricants de meubles pour téléviseurs et de produits électroniques grand public, la Consumer Electronics Association a fondé la Home Entertainment Support Safety Committee (comité de soutien de la sécurité des produits de divertissement au foyer) afin de promouvoir la sécurité des enfants et d'éduquer les consommateurs et leurs familles sur la sécurité en matière de téléviseurs.

Être à l'écoute de la sécurité

- ◆ Les meubles tout usage NE suffisent PAS! Il faut des meubles assez grands pour soutenir le poids du téléviseur (et de tout autre composant électronique).
- ◆ Utilisez les bons aisseliers, dispositifs d'ancrage et les courroies appropriées pour fixer vos meubles au mur (sans toutefois visser quoi que ce soit directement dans le téléviseur).
- ◆ Lisez attentivement toutes les directives ci-jointes sur la bonne utilisation de ce produit et assurez-vous de bien les comprendre.
- ◆ Lisez attentivement toutes les directives ci-jointes sur la bonne utilisation de ce produit et assurez-vous de bien les comprendre.
- ◆ Lisez attentivement toutes les directives ci-jointes sur la bonne utilisation de ce produit et assurez-vous de bien les comprendre.
- ◆ Souvenez-vous que les enfants s'excitent en regardant la télévision et qu'ils peuvent pousser ou tirer sur le téléviseur et le renverser.
- ◆ Partagez les messages de sécurité traitant des dangers cachés au foyer avec vos amis et les membres de votre famille. Merci!



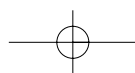

2500 Wilson Blvd.
Arlington, VA 22201 U.S.A.
Tel. 703-907-7600 Fax 703-907-7690
www.CE.org

CEA is the Sponsor, Producer and Manager of the International CES®

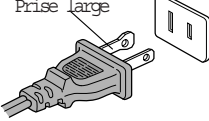

Consignes de sécurité importantes

- 1) **Veillez lire ces consignes.**
- 2) **Veillez les conserver.**
- 3) **Tenez compte de tous les avertissements.**
- 4) **Suivez toutes les directives.**
- 5) **N'utilisez pas cet appareil près de l'eau.**
- 6) **Ne le nettoyez qu'avec un chiffon sec.**
- 7) **Ne bloquez pas les bouches d'aération.** Installer cet appareil en suivant les directives du fabricant.
- 8) **N'installez pas cet appareil près des sources de chaleur** radiateurs, bouches à air chaud, cuisinières ou autres appareils émettant de la chaleur (y compris les amplificateurs).
- 9) **N'allez pas à l'encontre des mesures de sécurité des fiches polarisées ou de type mise à la terre.** Une fiche polarisée est dotée de deux lames, dont une est plus large que l'autre. Une fiche de type mise à la terre est dotée de deux lames et d'un contact de mise à la terre. La lame la plus large ou le contact de mise à la terre sont là pour vous protéger.



Si la fiche fournie n'entre pas dans la prise de courant, demandez à un électricien de remplacer la prise de courant déshuée.
- 10) **Protégez le cordon d'alimentation** faites en sorte qu'on ne puisse marcher dessus et ne le pincez pas, surtout près de la fiche, de la prise de courant et du point d'où il sort de l'appareil.

- 11) **N'utilisez que les accessoires précisés par le fabricant.**
- 12) **Utilisez uniquement le chariot, le meuble, le trépied, le support ou la table précisés par le fabricant ou vendus avec l'appareil.** Si vous devez déplacer l'appareil à même le chariot, attention aux blessures pouvant résulter de la chute de l'appareil.

- 13) **Débranchez cet appareil pendant les orages ou si vous ne comptez pas l'utiliser pendant de longues périodes.**
- 14) **Confiez toutes réparations à du personnel qualifié.** Il faut faire appel à un technicien dans les cas suivants : dommages au cordon d'alimentation ou à la fiche; écoulement de liquide ou chute d'un objet dans l'appareil; exposition de l'appareil à la pluie ou à l'humidité engendrant la moisissure; lorsque l'appareil ne fonctionne pas normalement ou qu'il a été échappé. **Cette consigne s'applique à tous les articles, à l'exception de ceux qui sont précisés aux pages 46 à 48 de ce guide.**
- 15) **ATTENTION :** Pour éviter les risques de chocs électriques, n'utilisez jamais la prise polarisée avec un cordon prolongateur, une prise de courant ou quelque autre prise du genre à moins que les lames puissent y être entièrement enfouies.
- 16) **ATTENTION :** Ce produit contient une ampoule servant à projeter l'image et fait l'objet de mesures de sécurité particulières :
 - Consultez les pages 46 à 48 pour les directives de remplacement de l'ampoule.
 - **NE tentez PAS de réparer ce produit sauf de la manière précisée dans les pages 46 à 48.** Le seul produit pouvant être échangé dans cet appareil est l'ampoule.



Installation, entretien et service

Installation

Au moment d'installer le téléviseur, veuillez suivre les recommandations, adopter les mesures préventives et tenir compte des avertissements ci-après :

- 17) Ne modifiez jamais cet équipement. Conformément aux règlements de la Commission fédérale des communications, tous changements ou toutes modifications à cet appareil peuvent engendrer a) l'annulation de la garantie et b) l'autorisation dont jouit l'utilisateur d'exploiter cet équipement.
- 18)  **DANGER : RISQUES DE BLESSURES GRAVES, DE MORT OU DE DOMMAGES À L'ÉQUIPEMENT!** Ne jamais poser le téléviseur sur un chariot, un meuble ou une table instable, car celui-ci pourrait tomber et engendrer des blessures graves, voire même la mort, et endommager le téléviseur.

- 19) Ne placez ni n'entreposez jamais le téléviseur directement au soleil, dans des endroits chauds, humides ou exposés à la poussière excessive, aux vibrations ou à des températures inférieures à 5 °C (41 °F).
- 20) Placez toujours le téléviseur sur un plancher ou une surface solide, unie et stable, pouvant en soutenir le poids.
- 21) N'exposez jamais le téléviseur à des objets pouvant couler ou éclabousser. N'y déposez ni vases, ni aquarium, ni chandeliers ou autres articles remplis de liquide.
- 22) Pour assurer une aération adéquate, placez toujours le téléviseur à une distance d'au moins un (1) pouce de toute surface verticale (un mur, par ex.).
- 23) Ne bloquez jamais les fentes et les orifices du boîtier arrière, inférieur ou latéral du téléviseur et ne les recouvrez pas. Ne le posez jamais
 - sur un lit, un divan, un tapis ou quelque autre surface du genre;
 - trop près des tentures, des rideaux ou des murs;
 - dans des espaces restreints tels qu'une bibliothèque, une armoire encastrée et tout autre endroit mal aéré.

Les fentes et orifices du téléviseur servent à le protéger contre les excès de chaleur et à en assurer l'exploitation fiable.
- 24) Ne laissez jamais reposer ni rouler d'objets sur le cordon d'alimentation. Ne posez jamais le téléviseur à un endroit où le cordon d'alimentation risque de s'user ou d'être utilisé de manière abusive.
- 25) Ne surchargez jamais les prises de courant murales ni les cordons prolongateurs.
- 26) Exploitez toujours cet équipement à partir d'une source d'alimentation de 120VAC, 60 Hz.

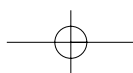
(Suite à la page suivante)



Installation (Suite de la page précédente)

- 27) Assurez-vous toujours que l'antenne soit correctement mise à la terre afin de protéger celle-ci adéquatement contre les surtensions et les accumulations de charges électrostatiques (voir l'article 810 du NEC).

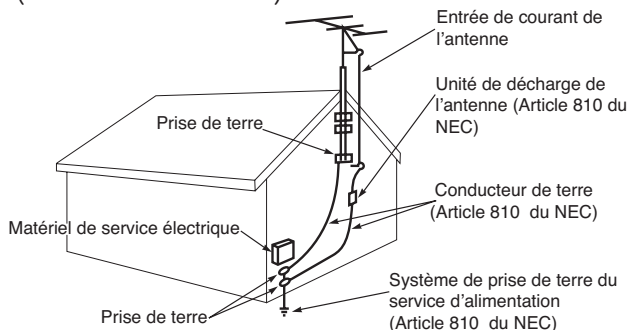



- 28)  **DANGER : RISQUES DE BLESSURES GRAVES OU DE MORT!**

- Prenez les précautions nécessaires pour éviter que vous et tout objet que vous touchez (tels une échelle ou un tournevis) n'entre en contact par mégarde avec les circuits électriques aériens ou tous autres circuits électriques.
- Ne tentez jamais de raccorder les objets suivants pendant un orage :
 - a) un système d'antenne ou b) des câbles, des fils ou quelque composante du cinéma maison que ce soit à une antenne ou un système téléphonique.

Entretien

Pour obtenir un meilleur rendement du téléviseur TOSHIBA et pour une exploitation plus sécuritaire, veuillez suivre les directives et prendre les précautions suivantes :

- 29) Asseyez-vous toujours à environ 10 à 25 pieds de distance du téléviseur et, autant que possible, en ligne droite. Si vous êtes assis trop loin vers la droite ou la gauche du téléviseur, ou si la lumière du soleil ou d'ampoules électriques est projetée à l'écran, l'image semblera faible. Pour vérifier s'il y a des reflets à l'écran du téléviseur, éteignez-le. Enlevez ensuite la source du reflet pour regarder la télévision.
- 30) Débranchez toujours le téléviseur avant de le nettoyer. N'utilisez jamais de liquides ni de nettoyants en aérosol. Nettoyez-le uniquement avec un chiffon sec. Ne vaporisez jamais de composés volatiles tels des insecticides sur le boîtier, car ceci peut le décolorer ou l'endommager.
- 31)  **ATTENTION : RISQUES DE CHOCS ÉLECTRIQUES!** Ne renversez jamais de liquides dans les fentes du boîtier du téléviseur et n'y laissez jamais tomber d'objets. 
- 32) Si la température ambiante monte subitement (le jour même de la livraison, par ex.), il peut s'accumuler de la vapeur sur la lentille et l'image peut paraître déformée ou décolorée. Le cas échéant, éteignez le téléviseur pendant 6 à 7 heures et laissez s'évaporer la vapeur.

Entretien (Suite de la page colonne)

- 33) Pour protéger davantage le téléviseur contre la foudre et les surtensions, débranchez toujours le cordon d'alimentation et l'antenne du téléviseur lorsque celui-ci n'est pas utilisé ou si vous vous comptez vous absenter pendant un certain temps.
- 34) En cours d'usage normal, le téléviseur peut émettre des bruits secs ou des claquements. Ceci est normal surtout lorsqu'on allume ou qu'on éteint l'unité. Si ces bruits persistent ou se produisent trop souvent, débranchez le cordon d'alimentation et communiquez avec un Centre de service autorisé Toshiba.

35) Entretien particulier des unités DLP^{MC} (Digital Light Processing ou bloque optique numérique):

- **L'ampoule**—la durée utile de l'ampoule que contient ce produit est limitée. Cette durée varie selon l'utilisation ou les réglages mis en place par l'utilisateur du produit. Si vous utilisez l'ampoule au-delà de sa durée utile :

- vous remarquerez une diminution des couleurs et / ou de la luminance et il vous faudra alors remplacer l'ampoule;
- la puissance du verre quartz de l'ampoule sera réduite et l'ampoule pourra alors se rompre. Dans le cas là, le téléviseur ne fonctionnera pas jusqu'à ce que l'ampoule soit remplacée.

Consultez les pages 46 à 48.

Remarque :



- Cette ampoule est conçue de manière à ce que le verre brisé demeure à l'intérieur de celle-ci.



- Cette ampoule contient du mercure. Pour des raisons de respect de l'environnement, l'élimination du mercure pourrait être soumise à certains règlements. Disposez de toutes ampoules usées selon la méthode approuvée dans votre région. Pour obtenir de l'information sur l'élimination ou le recyclage du mercure, veuillez consulter les autorités de votre localité ou la Electronics Industries Alliance (www.eiae.org).

- Disposez de toutes ampoules usées selon la méthode prescrite dans votre région.

Service

- 36)  **AVERTISSEMENT : RISQUES DE CHOCS ÉLECTRIQUES!** Ne tentez jamais de réparer vous-même le téléviseur sauf de la manière prescrite aux pages 46 à 48. En ouvrant ou en enlevant le boîtier, vous vous exposez à de la haute tension et à d'autres dangers. Tout défaut de suivre cet AVERTISSEMENT peut engendrer de graves blessures, voire même la mort! Confiez toutes les réparations non mentionnées dans ce guide à un Centre de service autorisé Toshiba. 
- 37) Si vous vous faites réparer ce téléviseur :
- Demandez au technicien du service de n'utiliser que des pièces de rechange précisées par le fabricant.
 - Une fois les réparations effectuées, demandez au technicien du service d'exécuter des contrôles de sécurité afin de s'assurer que le téléviseur fonctionne de façon sécuritaire.
- 38) Lorsque le téléviseur atteint sa durée utile, demandez à un technicien du service qualifié d'en disposer comme il se doit.
- Remarque:** Cette ampoule contient du mercure. Pour des raisons de respect de l'environnement, l'élimination du mercure pourrait être soumise à certains règlements. Disposez de toutes ampoules usées selon la méthode approuvée dans votre région. Pour obtenir de l'information sur l'élimination ou le recyclage du mercure, veuillez consulter les autorités de votre localité ou la Electronics Industries Alliance (www.eiae.org).

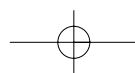

Commentaires importants sur le téléprojecteur DLP^{MC}

- 1) La source lumineuse de ce téléviseur est constituée d'une ampoule de projection dont la durée utile est limitée. Lorsque celle-ci s'use, l'image devient foncée ou noire, et si l'ampoule tombe en panne, il faut la remplacer. Voir « Remplacement de l'ampoule », pages 50 à 52.
- 2) Chaque fois que vous mettez le téléviseur sous tension, il peut se passer plusieurs secondes avant que l'image passe du blanc à la luminance intégrale.
- 3) L'afficheur de ce téléviseur est conçu selon une technologie de très grande précision; il se peut cependant qu'à l'occasion, un pixel (un point de lumière) s'affiche en permanence à l'écran. Il s'agit là d'une propriété structurelle de la projection par micro-affichage, propre à cette technologie de téléprojection, plutôt que d'un indice de mauvais fonctionnement. Ces pixels ne sont pas visibles lorsque le visionnement de la télévision est à une distance raisonnable. (voir l'article 29 de la page 4).
- 4) Selon le moyen de diffusion employé, certains téléspectateurs pourraient apercevoir un « arc-en-ciel » à l'écran (bien que cela soit peu probable) et les yeux peuvent s'en trouver irrités (dans de rares cas). Ceci se produit rarement avec ce type de technologie et n'indique nullement un problème de fonctionnement du téléviseur.
- 5) Gardez toujours une distance d'environ 10 à 25 pieds du téléviseur et, autant que possible, asseyez-vous droit devant. Votre emplacement et le temps passé à regarder la télévision peuvent affecter votre perception de la qualité de l'image. Le fait de s'asseoir trop près du téléviseur pendant de longues périodes risque de vous fatiguer les yeux. Voir l'article 29 de la page 4.
- 6)  Ce téléviseur est doté de plusieurs ventilateurs servant à en diminuer la température interne, lesquels peuvent se faire entendre pendant et après l'emploi du téléviseur.
- 7) Pour assurer une aération adéquate, placez toujours le téléviseur à une distance d'au moins un (1) pouce de toute surface verticale (un mur, par ex.).
- 8) Passez en revue l'ensemble des renseignements relatifs à la sécurité et à l'exploitation de ce téléviseur que contient ce guide.
- 9) Les jeux vidéo dotés d'une manette de jeu simulant le tir d'un « fusil » sur une cible à l'écran pourraient ne pas fonctionner.

Énoncé de conformité aux normes de la FCC

Conformément à la Partie 15 des règlements de la FCC, cet équipement a été testé et jugé conforme aux limites prescrites pour les appareils numériques de classe B. Ces limites ont pour but d'offrir une protection raisonnable contre le brouillage nuisible dans les installations résidentielles. Cet équipement génère, utilise et peut répandre des fréquences radio et, s'il n'est pas installé et utilisé selon les directives, il peut nuire aux communications radio. Par ailleurs, aucune installation ne saurait garantir l'absence totale de brouillage. Dans l'éventualité où cet appareil brouillerait, de façon nuisible, les fréquences radio ou télévision (identifiable par la mise sous tension et hors tension du téléviseur), nous invitons l'utilisateur à corriger l'interférence de l'une ou l'autre des façons suivantes :

- Réorienter ou déplacer l'antenne de réception.
- Augmenter la distance entre l'équipement et le récepteur.
- Brancher l'équipement dans une prise de courant dont le circuit diffère de celui où est raccordé le récepteur.
- Obtenir de l'aide du concessionnaire ou d'un technicien en radio/télévision compétent.

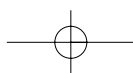

Table des matières

Consignes de sécurité importantes	2-4	ACM / Contrôle manuel de l'image	29
Commentaires importants sur votre téléprojecteur DLP ^{mc}	5	Options du menu Audio	
Toshiba vous souhaite la bienvenue	7	Mode sonore / Son stable	30
Indicateurs de l'état des fonctions	7	Ambiophonie / Contrôle sonore manuel	31
Étape 1. Raccordement du téléviseur		Sélection des signaux bilingues	32
Panneau de raccordement arrière	8	Options du menu heure	
Panneau de raccordement avant	9	Réglage de la pendule	33
Branchement de l'antenne / de la télévision par câble	10	Réglage de la minuterie marche-arrêt	34
Raccordement à un convertisseur de câble	11	Réglage de la minuterie / Arrêt automatique	35
Raccordement à un magnétoscope	12	Options du menu SPÉCIAL	
Lecteur DVD	13	Langue des menus à l'écran / Verrouillage	36
Entrée RBV-DTV/HDMI-DTV	14	Réglage des sous-titres	37
Entrée RGB-PC/HDMI-PC	15	Sélection du mode Sous-titre / Texte	38
Installation de la sortie Écran	16	Options du menu Ecran	
Fonctions de la télécommande en mode TV	17-18	Réglage automatique / Configuration manuelle	39
Affichages à l'écran	19	Rapport hauteur / largeur / Réglage du mode Cinéma	40
Commandes du panneau avant	20	NR / Initializing	41
HDMI	21-22	Options du menu Verrouillage	
		Réglage du verrouillage parental	42
		Verrouillage parental	43
		Exploitation en mode d'image (I.D.I.) et Images doubles	44-45
		Syntoniseur à images hors images (POP)	45
		Étape 3. Divers	
		Remplacement de l'ampoule	46-48
		Programmation de la télécommande	49
		Codes de programmation	50-53
		Dépannage	54-55
		Fiche technique du produit	56
		Garantie limitée au Canada	
		Garantie limitée aux États-Unis	

Liste de contrôle de l'installation

Étape 1. Raccorder tous les équipements et les sources
Voir la pages 10 à 16.

Étape 2. Installer les piles de la télécommande et effectuer une recherche de chaîne
Voir la pages 23.

Étape 3. Régler les fonctions et options du téléviseur selon vos préférences. Voir le contenu ci-dessus.

Remarque : La conception et les spécifications peuvent être modifiées sans préavis.

Toshiba vous souhaite la bienvenue

Toshiba vous souhaite la bienvenue

Félicitations! Vous venez de faire l'acquisition de l'un des meilleurs téléprojecteurs DLPMC qui soient sur le marché. Ce guide a pour mission de vous guider parmi les étapes d'installation et d'exploitation de ce téléviseur Toshiba pour que vous puissiez en jouir le plus tôt possible.

Ce guide est destiné au modèle 44NHM84. Les numéros de modèle et de série sont inscrits à l'arrière du téléviseur. Veuillez les inscrire dans les espaces réservés à cette fin, sur la page couverture de ce guide.

Les directives fournies dans ce guide présument l'utilisation d'une télécommande. Vous pouvez également utiliser les commandes du téléviseur à condition que celles-ci soient identiques à celles de la télécommande.

Veuillez lire attentivement toutes les consignes de sécurité et les directives d'exploitation et ranger ce guide aux fins de référence ultérieure.

Indicateurs de l'état des fonctions

Les témoins lumineux correspondant à l'ampoule, à l'exploitation et la température, situés en dessous des commandes du panneau avant, vous révèlent l'état d'exploitation du téléprojecteur.

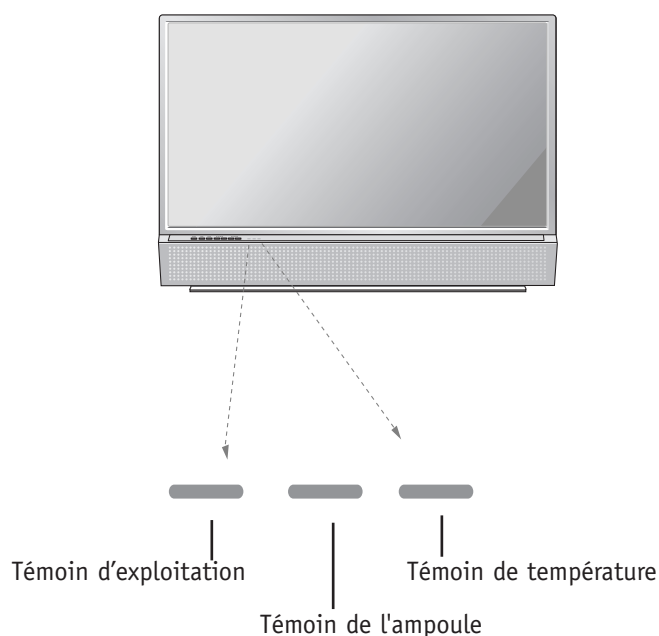

Témoin d'exploitation	Éteint	Cordon d'alimentation débranché.
	Rouge	Cordon d'alimentation branché; en mode veille.
	Vert	Mise sous tension du téléviseur.
	Orange (clignotant)	Préparation à l'exploitation en mode veille.
Témoin de l'ampoule	Rouge (clignotant)	There is a problem with the lamp or around it. Communiquer avec un centre de service autorisé.
	Rouge	Lamp life over.
	Vert (clignotant)	Le couvercle de l'ampoule n'est pas fermé.
Témoin de température	Rouge	Le téléprojecteur a surchauffé et s'est éteint. After viewing the phrase "Thermal High Error".
	Rouge (clignotant)	Le téléprojecteur s'est éteint suite à une panne du ventilateur. Communiquer avec un centre de service autorisé.
	Orange	Thermal warning.

Panneau de raccordement arrière

Raccordement des câbles et des équipements externes sur votre téléviseur.

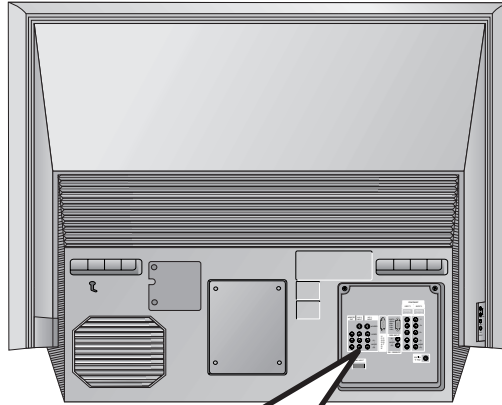

(S-VIDEO In) Entrée S-Vidéo

Raccordement installé dans certains appareils de haut de gamme offrant une qualité d'image supérieure avec Vidéo 2.

(VIDEO 1-2) Vidéo 1 et 2

Raccordement des signaux vidéo provenant de divers types d'équipements.

(AUDIO L/R) Audio gauche / droite

Sert à la transmission stéréophonique d'autres appareils.

HDMI

connect a HDMI signal to HDMI.

UPGRADE PORT

This port is used to upgrade the software version and debug without changing the hardware. Be careful not to use this port. Just contact your dealer or service centre.

(RVB INPUT) Entrée RVB

Raccordez le connecteur de sortie d'un PC/d'une télé numérique au port d'entrée approprié.

Connecteur RF : Antenne

Sert au raccordement d'un câble analogique ou de signaux d'antenne directement dans le téléviseur ou au moyen du convertisseur de câbles.

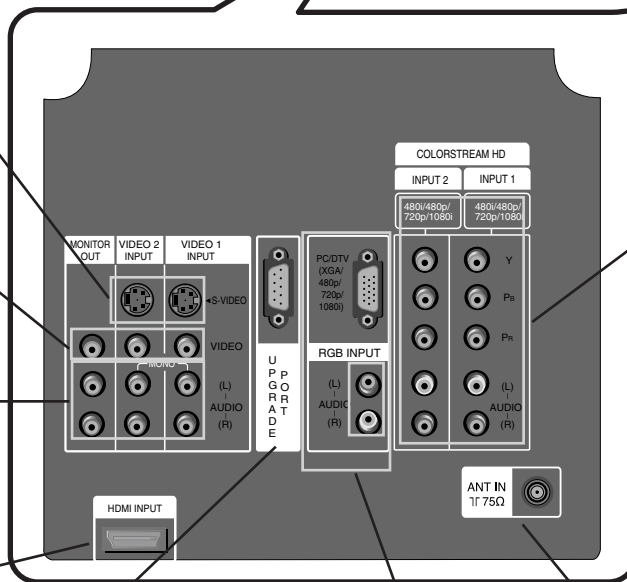

COLOURSTREAM HD

Raccordez un appareil vidéo/audio ColorStream HD dans ces prises. Pour obtenir de plus amples renseignements, consultez le guide du DVD

Glossaire

- PRISE** Raccordement à l'arrière d'un téléviseur, d'un magnétoscope ou de tout autre appareil audio/vidéo. Les prises HF et audio/vidéo à codes couleur s'inscrivent dans cette description.
- SIGNAL** Effet de l'image et du son circulant dans un câble, en liaison radio et à l'écran du téléviseur.

Panneau de raccordement avant

Du côté gauche de la face avant du téléprojecteur se trouvent quatre prises servant à simplifier le raccordement d'appareils vidéo et audio tels des jeux vidéo et des caméscopes.

Ces prises sont identiques à celles que l'on retrouve à l'arrière de l'unité, sur le panneau de raccordement des prises. Ainsi, la plupart des appareils raccordés à ce type de prises à cet endroit peuvent également se raccorder au panneau avant.

Pour utiliser les prises avant à titre de source sonore, il faut les sélectionner au moyen du menu « Main Input » (Entrée principale) tel que décrit à la page 44. Elles se nomment « Front Video » (Vidéo d'avant) au menu « Main Input » (Entrée principale).

- ◆ Si vous branchez à la fois Front Video (Vidéo d'avant) et S-Video, seul S-Video fonctionnera
- ◆ Si vous raccordez un appareil de jeux vidéo, assurez-vous de modifier les réglages de l'image au moyen de l'option « Picture Mode » (Mode Image) au menu « Vidéo». Voir la page 27.

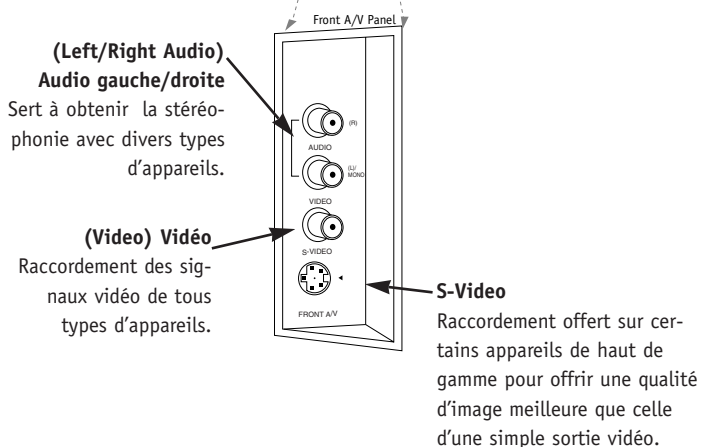
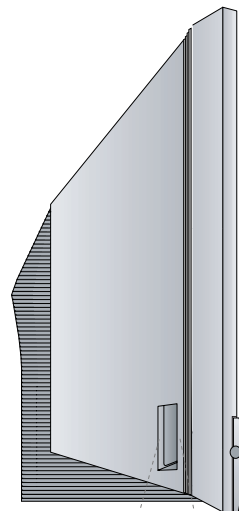

Glossaire

CBLES A/V Câbles audio / vidéo et trois raccords de câbles dont le raccord audio de droite (rouge), audio de gauche (blanc) et vidéo (jaune). Les câbles A/V servent à la lecture stéréophonique de vidéocassettes et à procurer une image et un son d'une qualité supérieure à celle d'autres appareils A/V.

APPAREIL A/V Tout appareil produisant des images vidéo ou des sons (magnétocassette, lecteur DVD, convertisseur du câble ou téléviseur).

Branchement de l'antenne / de la télévision par Câble

1

Branchez l'antenne ou le câble dans le téléviseur tel qu'indiqué ci-contre.

2

Consultez la page 23 pour effectuer une recherche des canaux avec le balayage des canaux pour connexion d'antenne/câble.

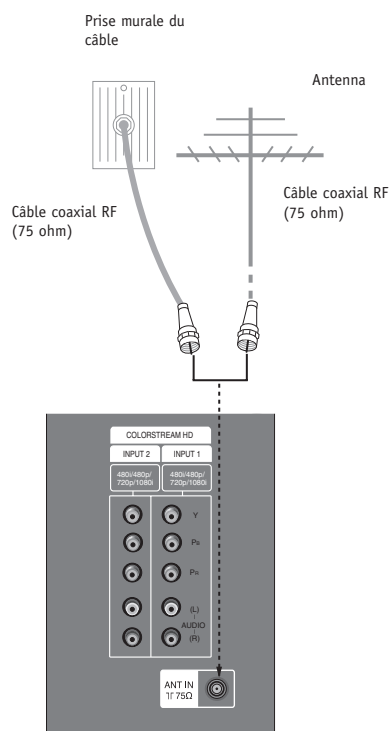

- ◆ Si le signal RF provient d'une antenne ancienne de plusieurs années, raccordée au moyen de deux petites broches, il vous faudra vous procurer un adaptateur pour 300 à 75 ohm. Votre fournisseur de produits électroniques local devrait en avoir.
- ◆ Pour prévenir le brouillage, nous vous conseillons d'utiliser un câble de 75 ohm pour raccorder l'antenne.



Attention: RISQUES DE DOMMAGES À L'ÉQUIPEMENT!

Ne jamais brancher de cordons d'alimentation avant d'avoir raccordé tous les équipements.

Pour une meilleure réception, nous vous conseillons de demander à un technicien professionnel de régler l'antenne.

Raccordement à un convertisseur de câble

1

Repérez la prise de sortie à l'arrière du convertisseur. Raccordez-la à la prise de l'antenne à l'arrière du téléviseur.

Vous pouvez également repérer les prises vidéo et audio à l'arrière du convertisseur, puis raccorder celles-ci selon les directives fournies avec votre équipement. Vous pouvez jumeler ceci au branchement de tout autre équipement désiré.

Tableau de connexion murale de la télévision par câble

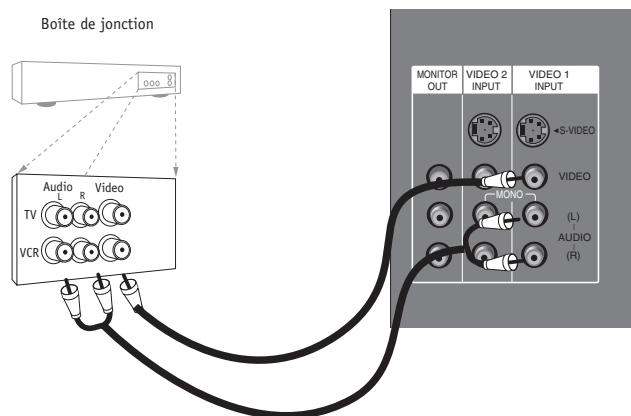
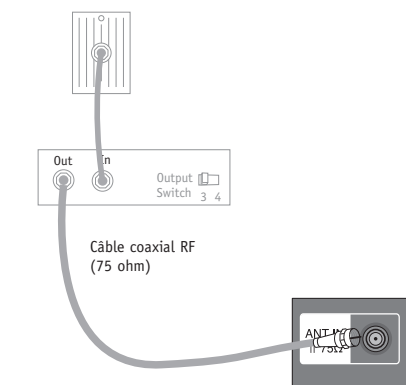

- ◆ Si vous utilisez un convertisseur, laissez le téléviseur syntonisé à la chaîne 3 ou 4, puis changez de chaîne à l'aide du convertisseur.
- ◆ Si vous utilisez une boîte de conversion, certaines fonctions dont la programmation, l'affichage et le verrouillage de vos canaux préférés ne seront pas accessibles au moyen de la télécommande.

Raccordement à un magnétoscope

1

Repérez la prise d'antenne à l'arrière du téléviseur. Raccordez-la à la prise de sortie RF derrière le magnétoscope.

Ou, repérez les prises vidéo et audio composites à l'arrière du magnétoscope, puis raccordez-les selon les directives fournies avec l'équipement.

Vous pouvez raccorder les câbles vidéo composite ou S-Video au téléviseur. (Vous ne pouvez cependant pas raccorder à la fois les câbles vidéo composite et S-Video, car seul S-Video fonctionnera.)

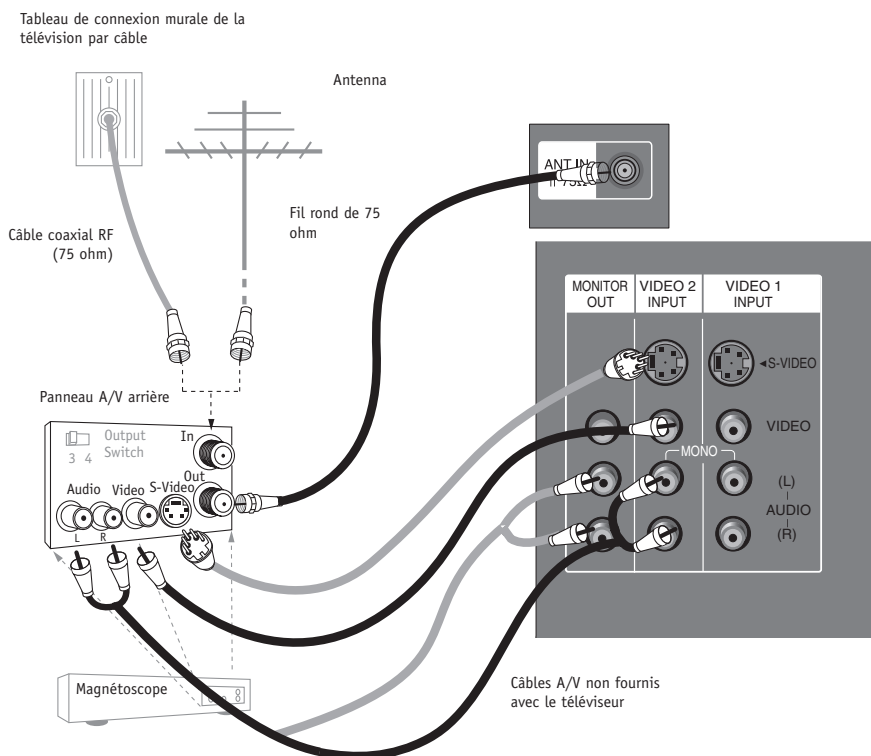

- ◆ Pour obtenir la stéréophonie en mode télévision par câble ou à partir du magnétoscope, vous devez raccorder les câbles A/V ainsi que le câble qui passe du magnétoscope au téléviseur.
- ◆ Si vous désirez que les signaux vous parviennent sur la chaîne 3 ou 4, repérez la prise de sortie du téléviseur sur le magnétoscope. Raccordez-y un câble jusqu'à la prise d'entrée de l'antenne à l'arrière du téléviseur.

Les lois sur le droit d'auteur aux États-Unis et dans d'autres pays interdisent tout enregistrement, utilisation de listes de distribution ou révisions non autorisées de tout programme télévisé, enregistré sur vidéocassette, sur DVD ou par tout autre moyen. Le cas échéant, la responsabilité civile ou criminelle pourrait vous incomber.

1

Repérez les prises audio et ColorStream HD ou S-Vidéo à l'arrière du lecteur DVD, puis raccordez-les en suivant les directives fournies avec l'équipement.

Vous pouvez raccorder les câbles vidéo à composante ou S-Vidéo à votre téléviseur. Ne raccordez pas à la fois le câble pour vidéo à composante et S-Vidéo.

Certains lecteurs DVD de haut de gamme font appel à un système de reproduction de l'image nommé « COLORSTREAM HD Video. » Si votre lecteur DVD est doté d'une sortie « COLORSTREAM HD », utilisez les connecteurs marqués « COLORSTREAM HD 1/2 » au panneau de connexions. Veuillez consulter le guide fourni avec votre lecteur DVD pour des directives sur la bonne manière de l'installer.

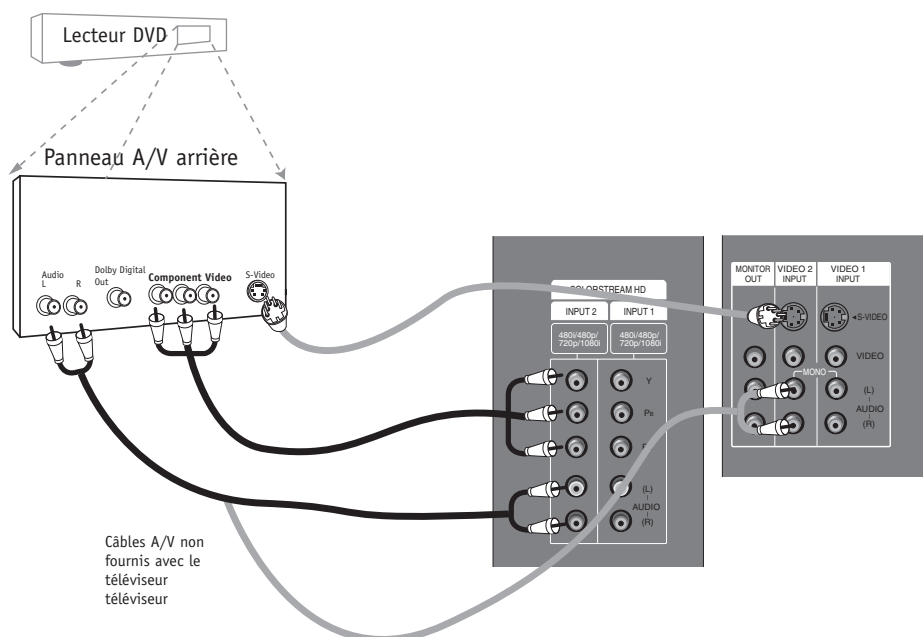

Entrée COLORSTREAM HD 1 (ou 2)

Y	P _B	P _R
1920X1080i		
1280X720p		
720X480p		
720X480i		

• Ports d'entrée COLORSTREAM HD

Raccordez les prises du lecteur DVD aux prises d'entrée COLORSTREAM HD sur le téléviseur tel qu'indiqué ci-après.

Prises entrée COLORSTREAM HD sur le téléviseur	Y	P _B	P _R
Prises sortie vidéo du lecteur DVD	Y	P _b	P _r
	Y	B-Y	R-Y
	Y	C _b	Cr
	Y	P _B	P _R

Glossaire

ColorStream HD VIDEO

Certains équipements vidéo utilisent trois lignes distinctes (Y, P_B, P_R) pour reproduire plus précisément les images. Le guide qui accompagne votre équipement vidéo fournit des explications sur la manière dont ceci se rapporte à votre équipement.

Entrée RBV-DTV/HDMI-DTV

1

Repérez les prises audio et Y, PB, PR/RVB/HDMI (Y, P_B, P_R/RVB/DVI) à l'arrière du récepteur DBS (de radiodiffusion par satellite), puis raccordez-les selon les directives fournies avec votre équipement.

2

Raccordez ces câbles au téléviseur de la manière indiquée ci-contre.

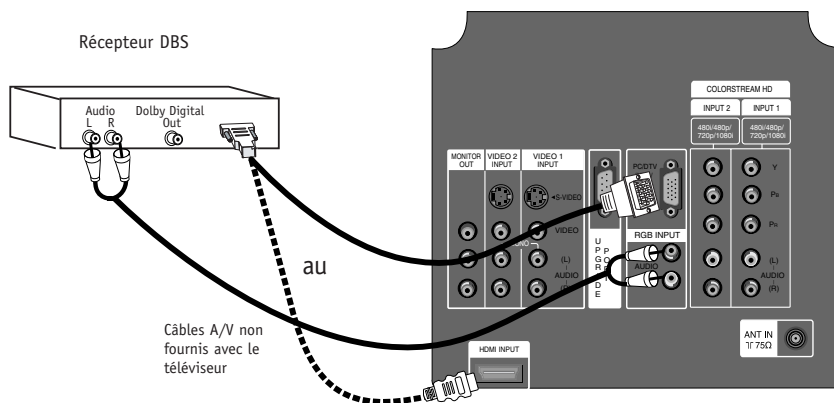
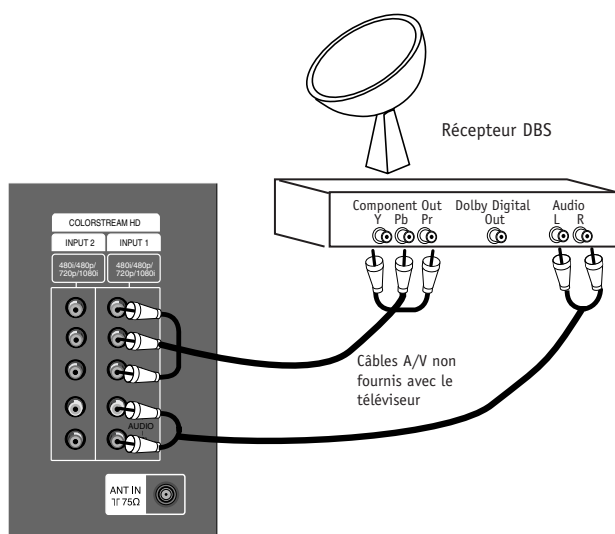

- ◆ La télé numérique (DTV) présente une image optimale en mode 720p.
- ◆ Ce téléviseur prend en charge le protocole de protection du contenu numérisé sur large bande (HDCP) en mode DVI-DTV (480p, 720p, 1080i).
- ◆ Sélectionnez RVB-DTV Source (source Rouge-Vert-Bleu- télé numérique) et appuyez sur la touche ENTER de la télécommande. Sélectionnez les options désirées (H-Position/Phase) au moyen des flèches vers le HAUT et le BAS, puis utilisez les flèches vers la GAUCHE et la DROITE pour effectuer les réglages requis.

RVB-DTV/HDMI-DTV

HD-SET TOP
1920x1080i
1280x720P
720x480P

Signal	COLORSTREAM HD1	COLORSTREAM HD2	RVB-DTV/HDMI-DTV
480i	Oui	Oui	Non
480p	Oui	Oui	Oui
720p	Oui	Oui	Oui
1080i	Oui	Oui	Oui

Entrée RVB-PC/HDMI-PC

- 1** Repérez les prises audio et RVB ou DVI à l'arrière de votre PC puis raccordez-les en suivant les directives fournies avec votre équipement.
- 2** Raccordez ces câbles au téléviseur, tel qu'indiqué.

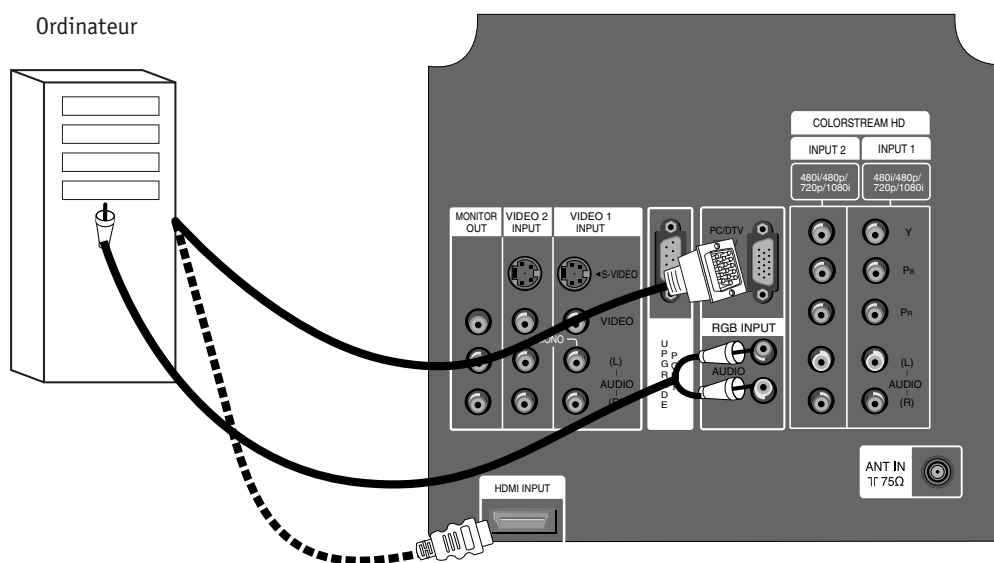

- ◆ Sélectionnez **RVB-PC Source** et appuyez sur **ENTER**. Sélectionnez les options désirées (**H-Position/V-Position/H-Size/V-Size/Phase**) à l'aide des flèches vers le **HAUT** et le **BAS** puis utilisez les flèches vers la **GAUCHE** et la **DROITE** pour effectuer les réglages requis.
 - **Position horizontale et verticale, taille horizontale et verticale** : la plage de réglage peut varier en fonction du mode d'entrée (résolution).

- **PHASE**: sert à supprimer les bruits horizontaux et à effacer les caractères ou à les rendre plus nets. La plage de réglage varie entre 0~63.

- ◆ **Format d'entrée de la synchronisation : signaux distincts**
- ◆ Parce que la technologie **HDMI** est en évolution constante, il se peut que certains appareils raccordés par l'entremise du **HDMI /IN** ne fonctionnent pas correctement avec ce téléviseur.
- ◆ **You need HDMI-to-DVI adapter cable to connect DVI device to this TV.**
- ◆ **In HDMI-PC mode, H position, V position are only worked.**

Entrée RVB-PC/HDMI-PC

MODE	Résolution	Horizontal	Vertical
Text	640x350	31.5KHz	70Hz
VGA	640x480	31.5KHz	60Hz
	640x480	37.9KHz	72Hz
	640x480	37.5KHz	75Hz
	640x480	43.3KHz	85Hz
SVGA	800x600	35.2KHz	56Hz
	800x600	37.9KHz	60Hz
	800x600	48.1KHz	72Hz
	800x600	46.9KHz	75Hz
	800x600	53.7KHz	85Hz
XGA	1024x768	48.4KHz	60Hz
	1024x768	56.5KHz	70Hz
	1024x768	60.0KHz	75Hz
	1024x768	68.7KHz	85Hz

Installation de la sortie Écran

1

Votre téléviseur est doté d'une fonction particulière de sortie audio vous permettant d'y raccorder un deuxième téléviseur ou un deuxième écran.

2

Il suffit de raccorder le deuxième téléviseur ou écran aux prises Audio/Video MONITOR OUT situées à l'arrière du téléviseur. Consultez le guide d'utilisation fourni avec le deuxième téléviseur ou écran pour obtenir de plus amples détails sur les réglages d'entrée de ces appareils.

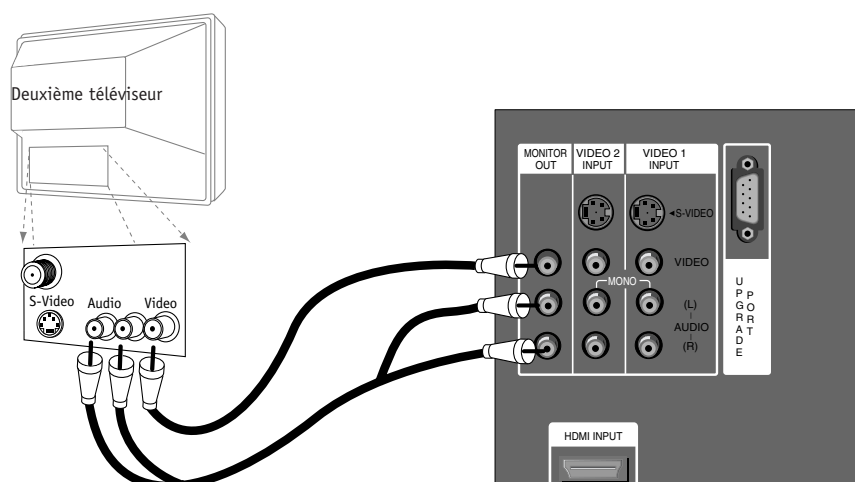

Câbles A/V non fournis
avec le téléviseur

- ◆ Les sources d'entrée COLORSTREAM HD1 - 2, RVB-DTV/PC et HDMI-DTV/PC correspondant à l'image principale ne peuvent être utilisées avec les sorties d'écran (Monitor Out).

Fonctions de la télécommande en mode TV

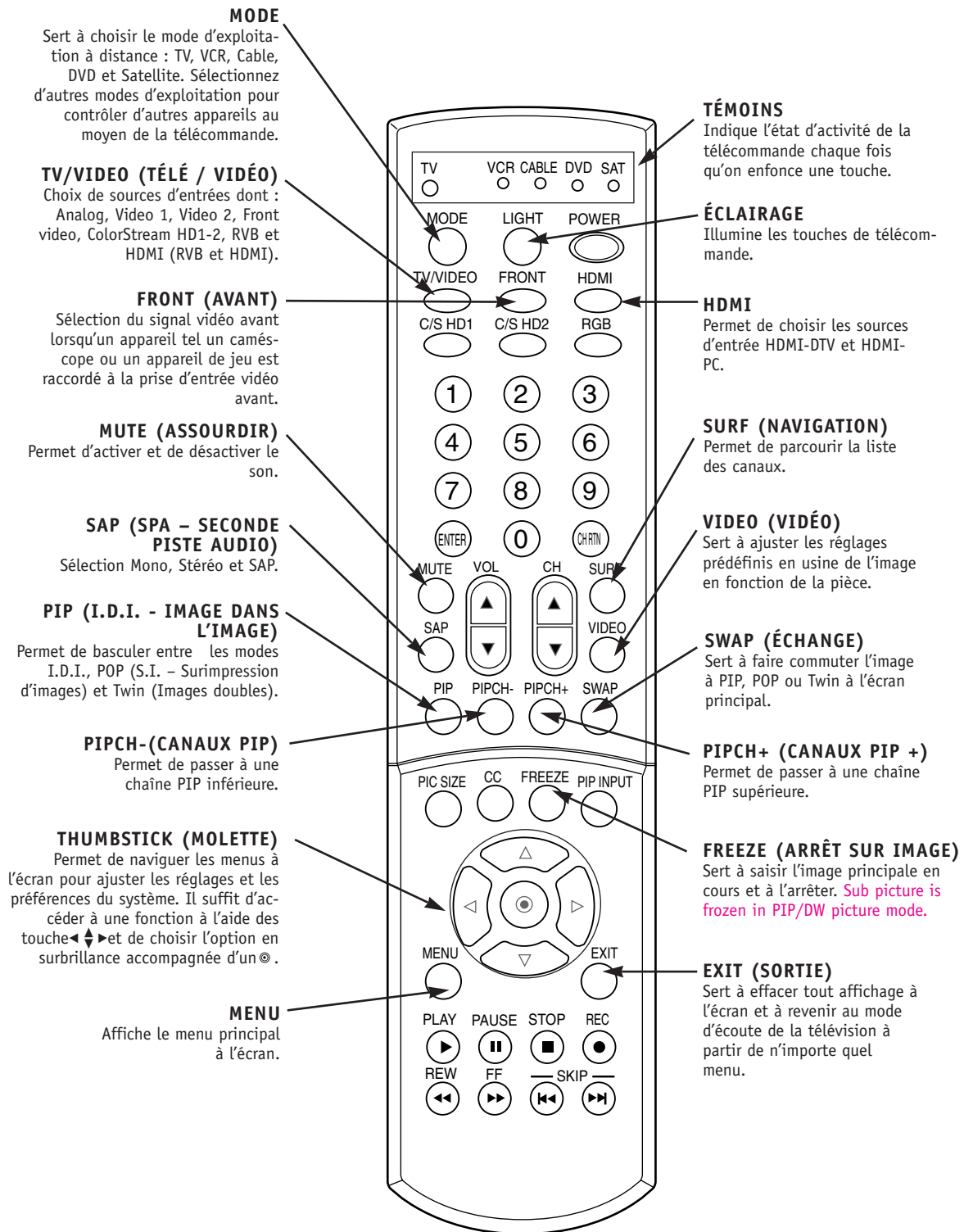

Fonctions de la télécommande en mode TV

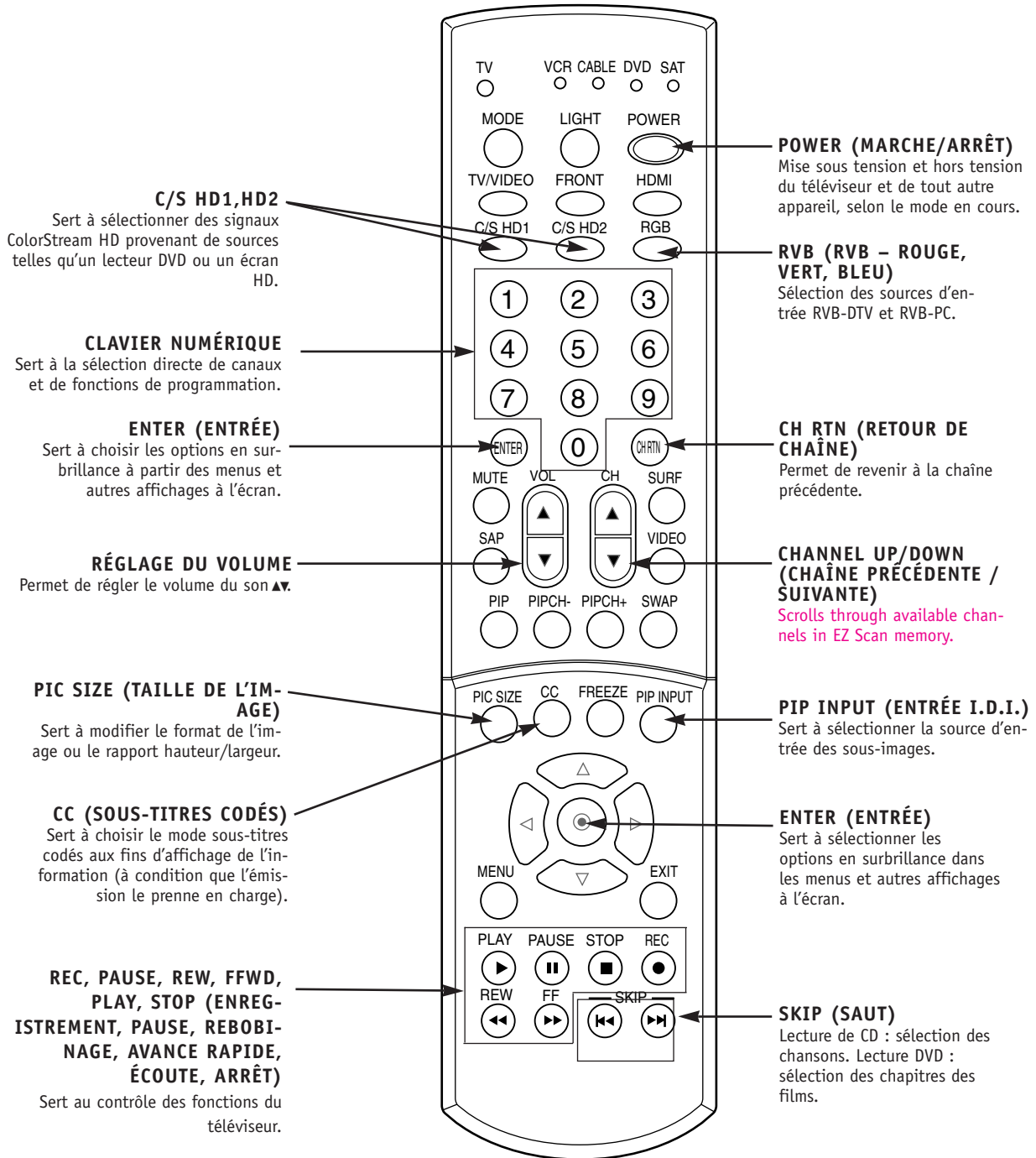

Affichages à l'écran

Cette page décrit les options d'affichages et de bannières d'informations à l'écran.

Affichage du canal principal
Affiche le numéro de la chaîne
présentement écoutée.

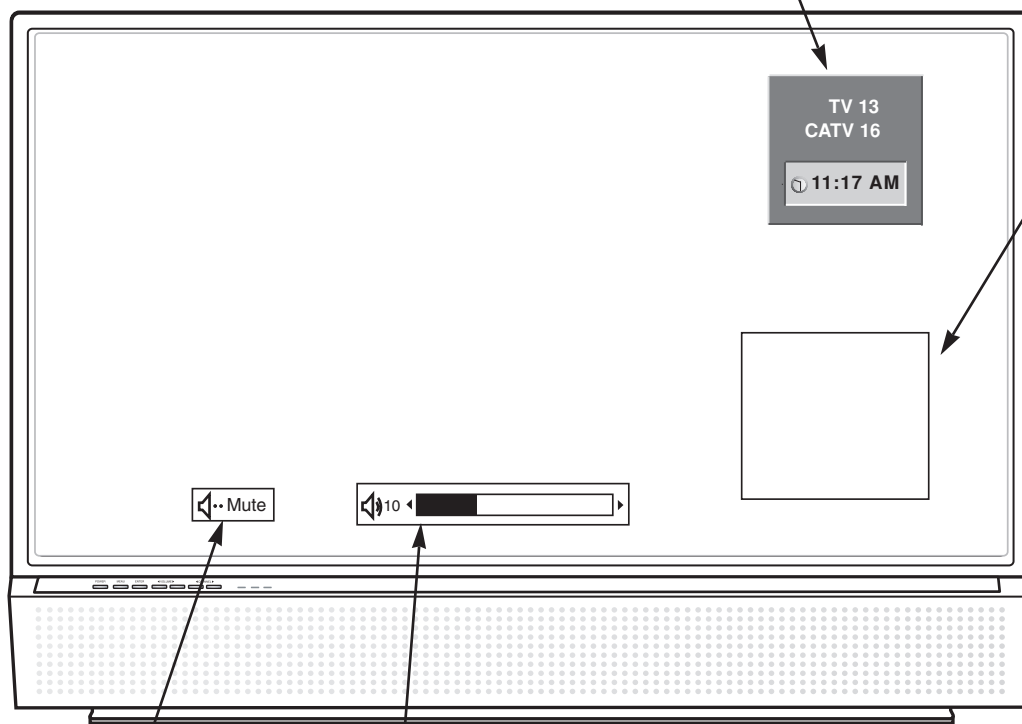

Affichage I.D.I.
Données affichées
lorsque la fonction
I.D.I. est activée.

Assourdir
S'affiche
lorsque le son
est assourdi.

Volume
Affichage du niveau de l'audio pen-
dant le réglage du son.

Commandes du panneau avant

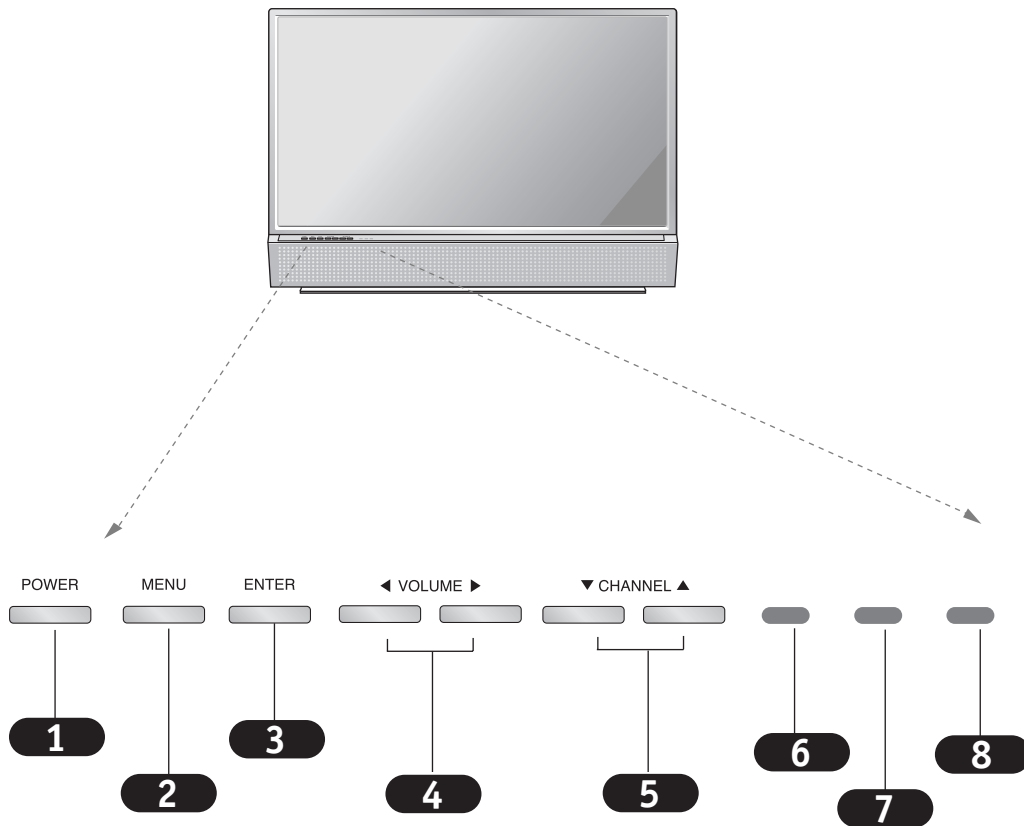

- 1** POWER
- 2** MENU
- 3** ENTER (ENTRÉE – identique à la touche ENTER de la télécommande)
- 4** VOLUME FORT / FAIBLE
- 5** CHAÎNE PRÉCÉDENTE / SUIVANTE
- 6** Témoin d'exploitation (Voir la page 7).
- 7** Témoin de l'ampoule (Voir la page 7).
- 8** Témoin de température (Voir la page 7).

- ◆ Consulter les pages du menu pour des directives sur la manière d'utiliser les menus à l'écran.
- ◆ Les touches POWER, MENU, ENTER, VOLUME et CHANNEL fonctionnent de la même manière que celles de la télécommande.
- ◆ Si vous déplacez le téléviseur d'une pièce froide à une pièce à température normale, il peut se faire de la condensation dans le téléviseur. Attendre 6 à 7 heures avant de le mettre en marche pour qu'il s'ajuste à la température ambiante.



- HDMI™, the HDMI logo and High-Definition Multimedia Interface are trademarks or registered trademarks of HDMI Licensing.
- This set can receive the High-Definition Multimedia Interface (HDMI) or Input of Digital Visual Interface(DVI).
- This set supports HDCP (High-bandwidth Digital Contents Protection) Protocol for the set (480p, 720p, 1080i) modes.
- When you Connect with HDMI Source Devices (DVD Player or Set Top Box or PC) supporting Auto HDMI function, automatically, support Plug & Play and then set the HDMI Source Devices (640 x 480p). After reading in HDMI Source Devices using Display Data Channel(DDC) Protocol, EDID stored in the set is used. If HDMI Source Devices not supported Auto HDMI is been, the Resolution is set, manually.
- To get the best picture quality, adjust the DVD Player or Set Top Box output resolution to 1280 x 720p.
- To get the best picture quality, adjust the PC graphics card to 1024 x 768, 60Hz.
- When Source Devices have DVI Output Connector, you must connect audio with separated cable.(Refer to <How to connect>)

How to connect

1. When Source Devices (DVD Player or Set Top Box) support HDMI.

- If Source Devices have HDMI Output Connector, Source Devices connect to the set with HDMI Cable .(not supplied with the product).
- If Source Devices support Auto HDMI, automatically, Source Devices divert output resolution in 1280 x 720p. But if the resolution has to be changed manually refer to the source devices owner manual.
- To get the best picture quality, adjust the DVD Player or Set Top Box output resolution to 1280 x 720p.
- Because HDMI sends Digital Video and Audio with one cable, need not especial Audio Cable for using HDMI Cable.

2. When Source Devices (DVD Player or Set Top Box) supports DVI.

- If Source Devices have DVI Output Connector, Source Devices connect to the set with HDMI to DVI Cable (not supplied with the product).
- If Source Devices support Auto DVI, automatically, Source Devices divert output resolution in 1280 x 720p. But if the resolution has to be changed manually refer to the source devices owner manual.
- To get the best picture quality, adjust the DVD Player or Set Top Box output resolution to 1280 x 720p.
- In this case, Audio use other cable. When Source Devices have Analog Audio Output Connector, RVB/DVI Audio Input of the set connect to Audio Cable (not supplied with the product). And then you can listen to normal Audio.

3. When PC supports DVI.

- If PC have DVI Output Connector, Source Devices connect to the set with HDMI to DVI Cable (not supplied with the product).
- To get the best picture quality, adjust the PC graphics card to 1024 x 768, 60Hz.
- Use the the set's HDMI (VIDEO) for video connections, depending on your PC connector.
- If the graphics card on the PC does not output analog RVB and DVI simultaneously, connect only one of either RVB Input or HDMI Input to display the PC on the set.
- If he graphics card on the PC does output analog RVB and DVI simultaneously, change the input to either RVB Input or HDMI Input; (the other mode is set to Plug and Play automatically by the set.)
- Then, make the corresponding audio connections. If using a sound card, adjust the PC sound as required.
- In this case, Audio use other cable. When PC (or sound card of PC) have Analog Audio Output Connector, RVB/DVI Audio Input of the set connect to Analog Audio Cable (not supplied with the product). And then you can listen to normal Audio.

Référence

Échantillon de câble

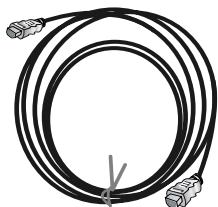

Câble HDMI
(non fourni)

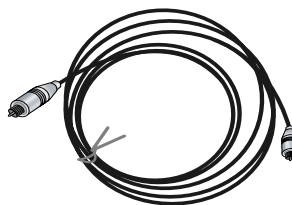

Câble audio analogique
(type RCA) (non fourni)

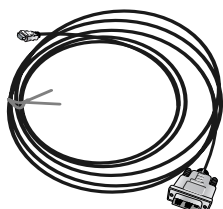

Câble HDMI à DVI
(non fourni)

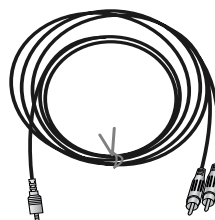

Câble audio analogique (stéréo à type RCA)
(non fourni)

How to use

1. Connect the HDMI Source Devices(DVD Player or Set Top Box or PC) and the set.
2. Turn on the display by pressing the POWER button on the set and HDMI Source Devices remote control.
3. Select HDMI Input source in Main Input option of PIP/DW menu.
4. Check the image on your set. There may be noise associated with the resolution, vertical pattern, contrast or brightness in HDMI Source Devices. If noise is present, change the HDMI Source Devices to another resolution, change the refresh rate or adjust the brightness and contrast on the menu until the picture is clear. If the refresh rate of the PC graphics card can not be changed, change the PC graphics card or consult the manufacturer of the PC graphics card.

Notes:

- Depending on the graphics card, DOS mode may not work if you use a HDMI to DVI Cable.
- Avoid keeping a fixed image on the set screen for a long period of time. The fixed image may become permanently imprinted on the screen. Use the Orbiter screen saver when possible.
- When Source Devices connected HDMI Input, output PC Resolution(VGA, SVGA, XGA), Position, Size may not fit to Screen. As shown the lower picture, press the **MENU** button to adjust the screen Position of the set and contact an PC graphics card service center.
- When Source Devices connected HDMI Input output the set Resolution(480p, 720p, 1080i), the set Display fit EIA/CEA-861-B Specification to Screen. If not, refer to the Manual of HDMI Source Devices or contact your service center.
- In case HDMI Source Devices is not connected Cable or poor cable connection, "No Signal" OSD display in HDMI Input. And In case of Video Resolution not supported the set output in HDMI Source Devices, "No Signal" OSD display. Refer to the Manual of HDMI Source Devices or contact your service center.

Mise en circuit du téléviseur

1. Consultez les pages 10 à 16 pour raccorder des équipements externes au téléviseur. Si c'est déjà fait, branchez le téléviseur à une prise de courant standard de 120V, 60 Hz, non commutée

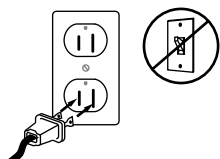

2. Si c'est déjà fait, enlevez la partie arrière de la télécommande pour y installer des piles AA. Faites en sorte d'installer les piles correctement (vérifiez les symboles +/-).

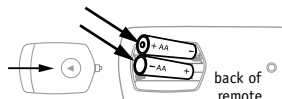

3. Avec la télécommande en main, appuyez sur la touche **POWER** (de mise sous tension) pour mettre le téléviseur en marche.



Attention: ne jamais jeter de piles dans les flammes.

Repérage de canal

- Refaire la programmation automatique si l'affichage plasma est déplacé dans un autre endroit.
- La programmation automatique fonctionne seulement avec ANT. branché.
- Si l'indicatif du canal pour la diffusion hors antenne et télédistribution est doublé où différents canaux ont le même indicatif, presser les mêmes touches de nouveau pour alterner entre eux.

télé générale sans fil



télédistribution

: (par exemple, presser 17 pour aller au canal, presser 17 de nouveau pour aller à l'autre canal).

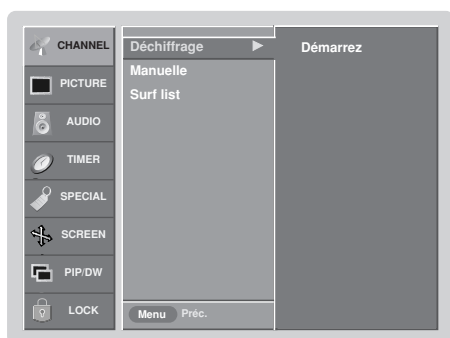

4. Presser la touche **MENU** puis la touche ▲ / ▼ pour sélectionner menu **CHANNEL**.
5. Presser la touche ► puis la touche ▲ / ▼ pour sélectionner **A.PROG.**
6. Press the **ENTER** button or the ► button to start Auto program channel search.
Si l'on désire arrêter la programmation automatique, presser **ENTER**. Seuls les canaux trouvés jusqu'à ce point seront mis en mémoire.

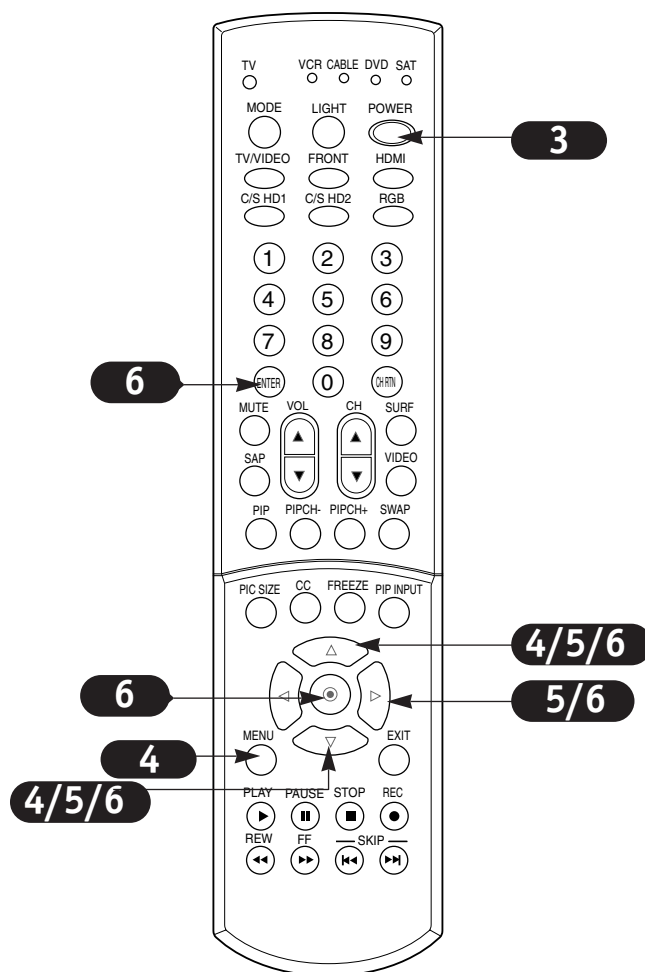

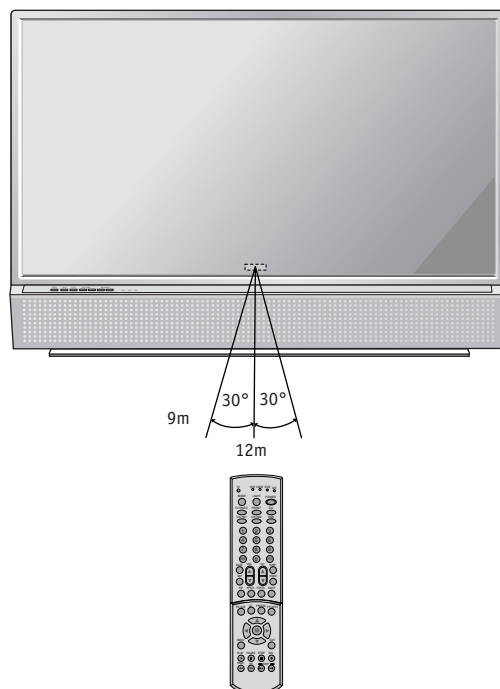

Pour un rendement optimal, pointez la télécommande en ligne droite sur le téléviseur et assurez-vous qu'il n'y ait aucun objet entre la télécommande et le téléviseur.

- ◆ *• Si la télécommande du téléviseur Toshiba ne vous permet pas d'exploiter toutes les fonctions des autres appareils, utilisez alors de la télécommande correspondant à ces appareils.*
- Jetez les piles dans des endroits désignés à cette fin.*
- En disposant des piles, prêtez attention aux divers aspects environnementaux.*
- Ne pas mêler divers types de piles ni utiliser des piles neuves avec des piles usées.*
- Si la télécommande cesse de fonctionner correctement, ou si la portée utile diminue, remplacer les deux piles par des piles neuves.*
- Si les piles sont mortes ou que vous n'utilisez pas la télécommande pendant longtemps, enlevez les piles afin d'empêcher l'écoulement de l'acide dans le compartiment à piles.*

Mise en Mise en mémoire

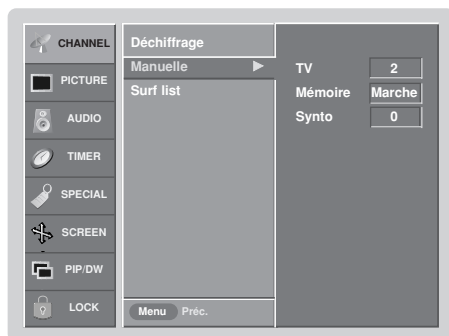

suppression du canal en cours

-L'on peut ajouter ou effacer des canaux de la mémoire.

1. Presser la touche **MENU** puis la touche ▲ / ▼ pour sélectionner menu **CANAL**.
2. Presser la touche ►, puis la touche ▲ / ▼ pour sélectionner **Manuelle**.
3. Presser la touche ►, puis la touche ▲ / ▼ pour sélectionner **Mémoire**.
4. Presser la touche ◀ / ► pour sélectionner **Marche** ou **Arrêt**.
5. Presser **ENTER** pour sauvegarder.

Réglage de l'accord précis

- Cette fonction règle l'image en position stable lorsqu'elle est faible.

1. Presser la touche **MENU** puis la touche ▲ / ▼ pour sélectionner menu **CANAL**.
2. Presser la touche ►, puis la touche ▲ / ▼ pour sélectionner **Manuelle**.
3. Presser la touche ►, puis la touche ▲ / ▼ pour sélectionner **Fine**.
4. Presser la touch ◀ / ► pour régler l'apparence de l'image selon ses préférences.
5. Presser **ENTER** pour sauvegarder.

Remarques

- Pour annuler la mise en mémoire de l'accord précis, programmer de nouveau le canal syntonisé par la Déchiffrage ou Manuelle.
- Si le canal réglé est mis en mémoire, la couleur de l'indicatif du canal passe au jaune.

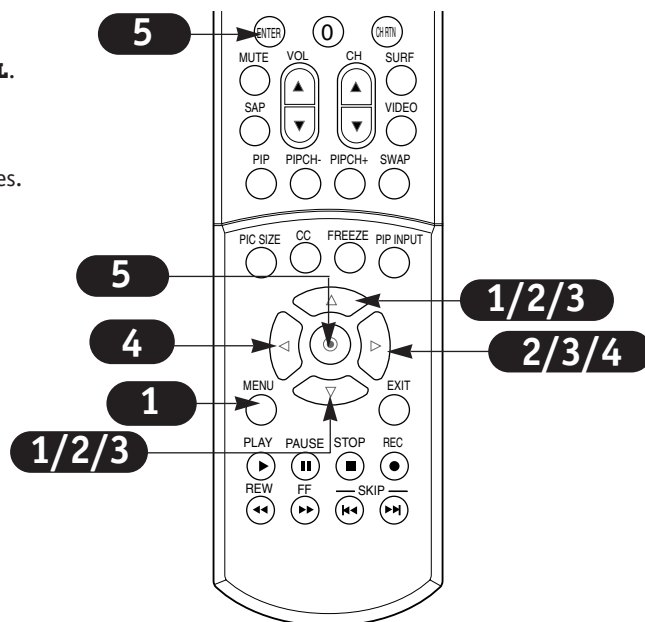

Surf list

- Les **Surf Channels** une fonction pratique permettant de balayer jusqu'à 8 canaux sans avoir à passer par tous les canaux entre les canaux.

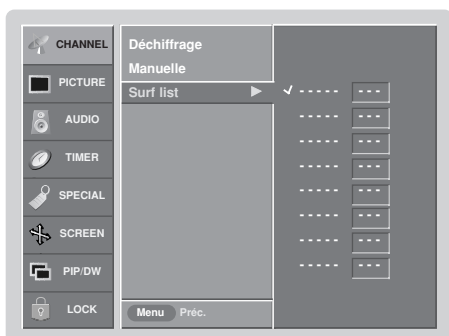

1. Presser la touche **MENU** puis la touche **▲ / ▼** pour sélectionner menu **CHAN-**
NEL.
2. Presser la touche **▶**, puis la touche **▲ / ▼** pour sélectionner **Surf list**.
3. Press the **▶** button and then use **▲ / ▼** button to select the first surf channel position.
4. Use the **◀ / ▶** button to set the desired channel number for first surf channel.
5. Repeat steps 3 to 4 to memorize other surf channels.
6. Presser **ENTER** pour sauvegarder.

- Pour sélectionner le canal préféré, presser de façon répétitive la touche **SURF**. 8 **surf channels** figurent à l'écran un par un.

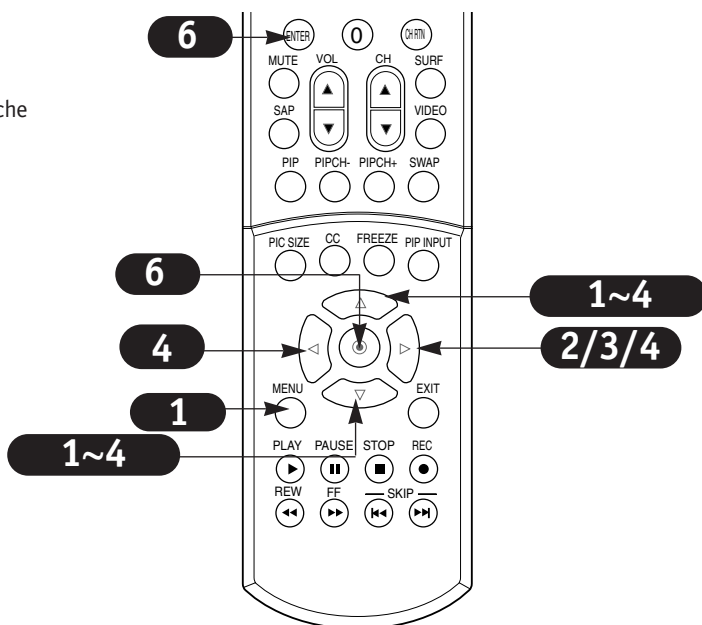

Mode image

Réglez l'image en fonction de vos préférences et de votre manière de visionner.

- Vous pouvez régler l'image manuellement (contraste, Brillance, couleur, etc.).

- Vous pouvez également prédéterminer une valeur à partir du menu Mode Image en fonction de la catégorie de programme.

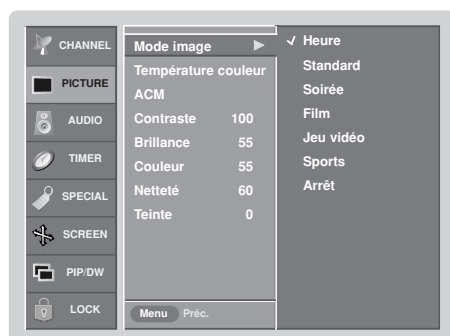

1. Presser la touche **MENU** puis la touche ▲ / ▼ pour sélectionner menu **PICTURE**.
2. Presser la touche ►, puis la touche ▲ / ▼ pour sélectionner **Mode image**.
3. Presser la touche ►, puis la touche ▲ / ▼ pour sélectionner **Heure**, **Standard**, **Soirée**, **Film**, **Jeu vidéo** ou **Sports** sont préréglées et programmées pour une bonne qualité d'image à l'usine et ne peuvent être modifiées.
4. Presser **ENTER** pour sauvegarder.

- **Heure (Lumière du jour)** Sert à augmenter les niveaux des réglages de l'image en fonction des conditions d'éclairage.
- **Standard (Éclairage normal)** Sert à remettre les niveaux de réglage de l'image à l'état initial.
- **Soirée (Nuit)** Sert à réduire les niveaux de réglage de l'image en fonction de l'éclairage le soir et la nuit.
- **Film** Sert à ajuster les réglages vidéo en fonction de l'écoute d'un film. Les niveaux de contraste et de définition sont réduits pour que les couleurs de l'image soient chaudes et adoucies.
- **Jeu vidéo** Sert à fixer les réglages à des niveaux appropriés pour les jeux. Les niveaux de contraste et de couleur sont réduits afin d'éliminer les reflets.
- **Sports** Sert à fixer les réglages à des niveaux appropriés pour les événements sportifs. Les niveaux de contraste et de couleur sont augmentés pour que les scènes de jeu apparaissent claires et brillantes.
- **Arrêt** Permet de régler l'image en fonction de ses préférences.

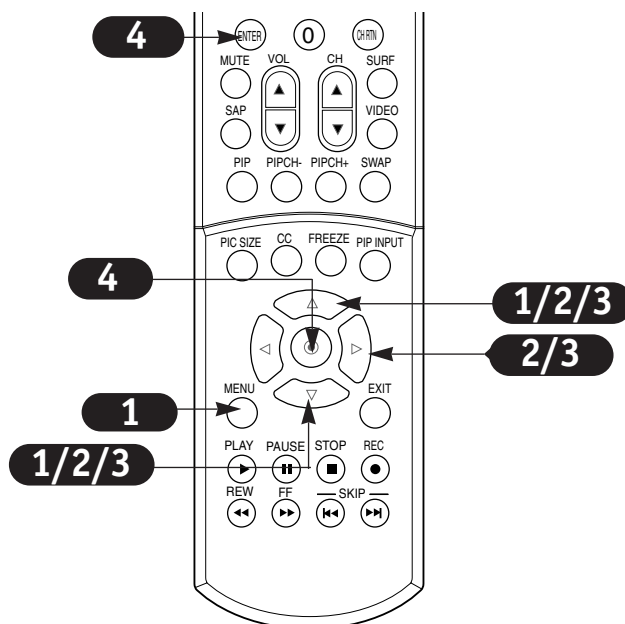

Contrôle de température de couleur

Réglage de contrôle automatique de couleur

-Pour initialiser la valeur réglée, sélectionner **Normal**.

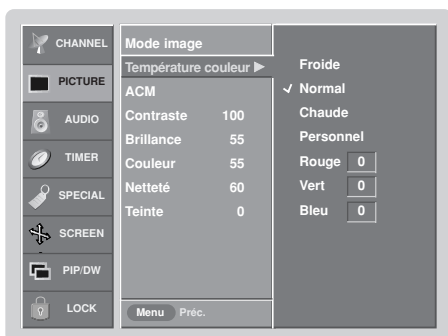

1. Presser la touche **MENU** puis la touche ▲ / ▼ pour sélectionner menu **PICTURE**.
2. Presser la touche ▶ , puis la touche ▲ / ▼ pour sélectionner **Température couleur**.
3. Presser la touche ▶ , puis la touche ▲ / ▼ pour sélectionner **Froide** , **Normal** ou **Chaque**.
4. Presser **ENTER** pour sauvegarder.

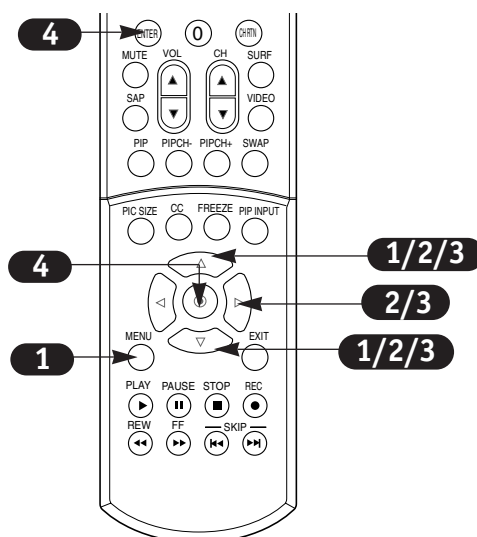

Contrôle de température de couleur manuel (option Personnel)

-L'on peut régler le rouge, le vert et le bleu à toute température de couleur désirée.

1. Presser la touche **MENU** puis la touche ▲ / ▼ pour sélectionner menu **PICTURE**.
2. Presser la touche ▶ , puis la touche ▲ / ▼ pour sélectionner **Température couleur**.
3. Presser la touche ▶ , puis la touche ▲ / ▼ pour sélectionner **Arrêt** .
4. Presser la touche ▶ , puis la touche ▲ / ▼ pour sélectionner **Rouge** , **Vert** ou **Bleu** .
5. Presser la touche ◀ / ▶ pour effectuer le réglage.
 - La gamme de réglage du **Rouge** , **Vert** ou **Bleu** va de -30 à +30.
6. Presser **ENTER** pour sauvegarder.

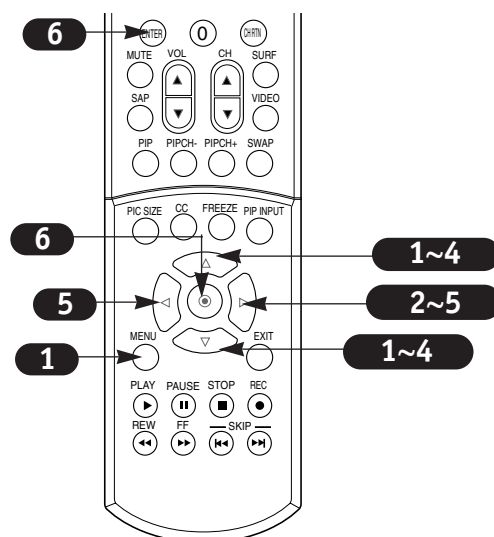

ACM (Active Color Management)

- Adjust the **ACM** to select the desired skin colour option.
- This function works in the following mode:
TV, Video 1-2, Front Video Colorstream HD 1-2, RVB-DTV, HDMI-DTV.

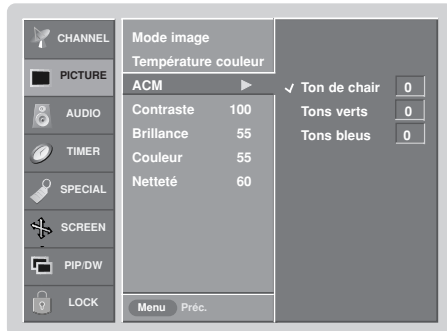

1. Presser la touche **MENU** puis la touche ▲ / ▼ pour sélectionner menu **PICTURE**.
2. Presser la touche ►, puis la touche ▲ / ▼ pour sélectionner **ACM**.
3. Presser la touche ►, puis la touche ◀ / ▶ pour effectuer le réglage.
4. Presser **ENTER** pour sauvegarder.

Contrôle manuel de l'image (option **Arret**)

- L'on peut régler le contraste, la brillance, la couleur, la netteté et la teinte selon ses préférences.

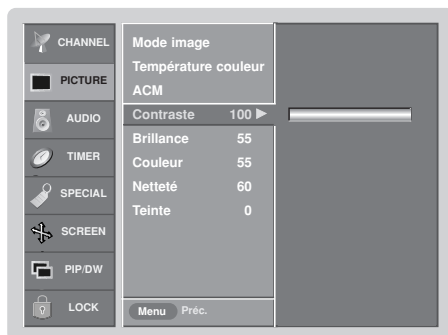

1. Presser la touche **MENU** puis la touche ▲ / ▼ pour sélectionner menu **PICTURE**.
2. Presser la touche ►, puis la touche ▲ / ▼ pour sélectionner l'option image désirée. (**Contraste**, **Brillance**, **Couleur**, **Netteté**, **Teinte**).
3. Presser la touche ►, puis la touche ◀ / ▶ pour effectuer le réglage.
4. Presser **ENTER** pour sauvegarder.

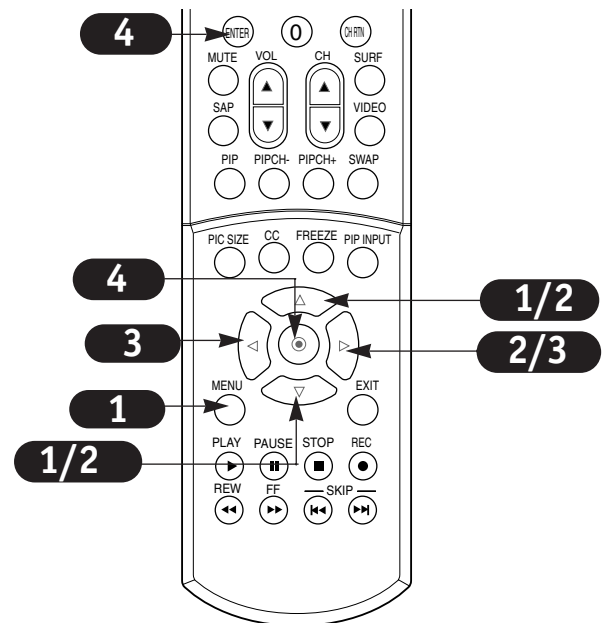

Mode Sonore

- Sert à choisir les options manuellement.

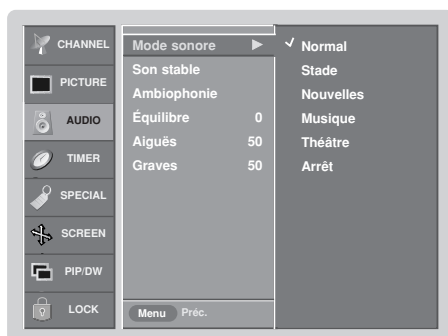

1. Presser la touche **MENU** puis la touche ▲ / ▼ pour sélectionner menu **AUDIO**.
2. Presser la touche ►, puis la touche ▲ / ▼ pour sélectionner **Mode sonore**.
3. Presser la touche ►, puis la touche ▲ / ▼ pour sélectionner l'option réglage de l'apparence de l'image.
4. Presser **ENTER** pour sauvegarder.

- **Normal** Sert à remettre les niveaux sonores à l'état initial.
- **Stade** Sert à accentuer les sons à fréquence élevée et les sons ambiophoniques avant pour recréer l'ambiance d'un stade.
- **Nouvelles** Sert à augmenter les sons à fréquence élevée pour accentuer la voix.
- **Musique** Sert à augmenter les sons de haute et de basse fréquence afin d'accentuer le son des instruments de musique.
- **Théâtre (Cinéma)** Sert à accentuer les sons de haute et de basse fréquence ainsi que les sons ambiophoniques avant afin de créer la sensation d'être au cinéma.
- **Arrêt** Sert à régler les options sonores au menu Audio manuellement.

Son stable

- Sert à parcourir les modifications au niveau sonore pendant les messages publicitaires, puis à ajuster le son en fonction du niveau sonore du programme télévisé en cours.

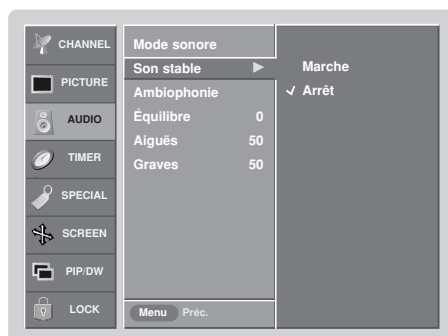

1. Presser la touche **MENU** puis la touche ▲ / ▼ pour sélectionner menu **AUDIO**.
2. Presser la touche ►, puis la touche ▲ / ▼ pour sélectionner **Son stable**.
3. Presser la touche ►, puis la touche ▲ / ▼ pour sélectionner **Marche** ou **Arrêt**.
4. Presser **ENTER** pour sauvegarder.

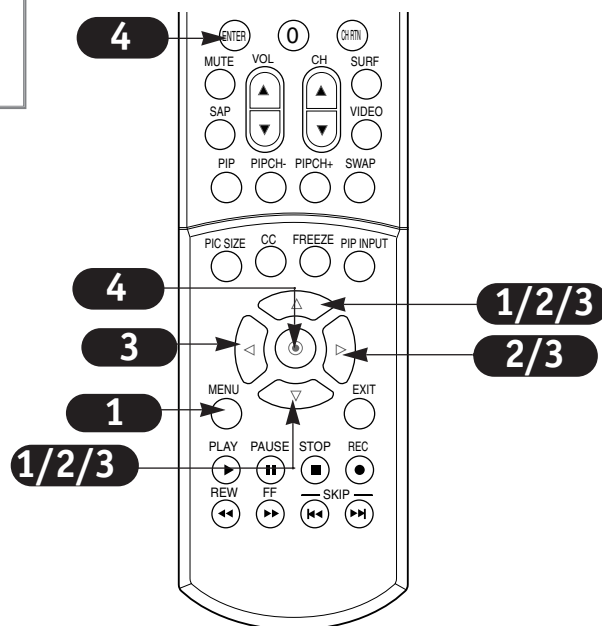

Ambiophonie (Tonalité ambiophonique avant)

- Sert à augmenter les sons ambiophoniques avant afin de créer des sons plus ouverts et étendus.

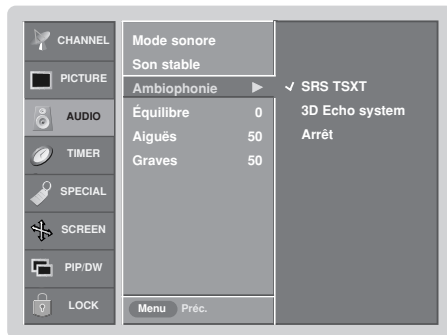

1. Presser la touche **MENU** puis la touche ▲ / ▼ pour sélectionner menu **AUDIO**.
2. Presser la touche ►, puis la touche ▲ / ▼ pour sélectionner **Ambiophonie**.
3. Presser la touche ►, puis la touche ▲ / ▼ pour sélectionner **SRS TSXT** ou **3D Echo system**.
4. Presser **ENTER** pour sauvegarder.

Contrôle sonore manuel

-L'on peut régler les aiguës, basses et équilibre aux niveaux désirés.

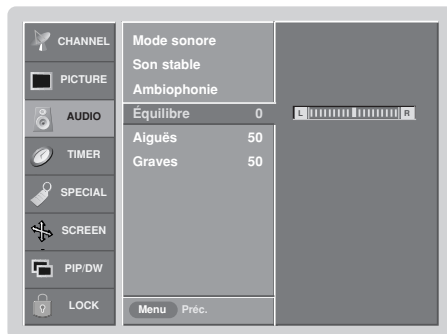

1. Presser la touche **MENU** puis la touche ▲ / ▼ pour sélectionner menu **AUDIO**.
2. Presser la touche ►, puis la touche ▲ / ▼ pour sélectionner l'option son désirée (**Équilibre**, **Aiguës**, **Graves**).
3. Presser la touche ►, puis la touche ◀ / ▶ pour effectuer le réglage.
4. Presser **ENTER** pour sauvegarder.

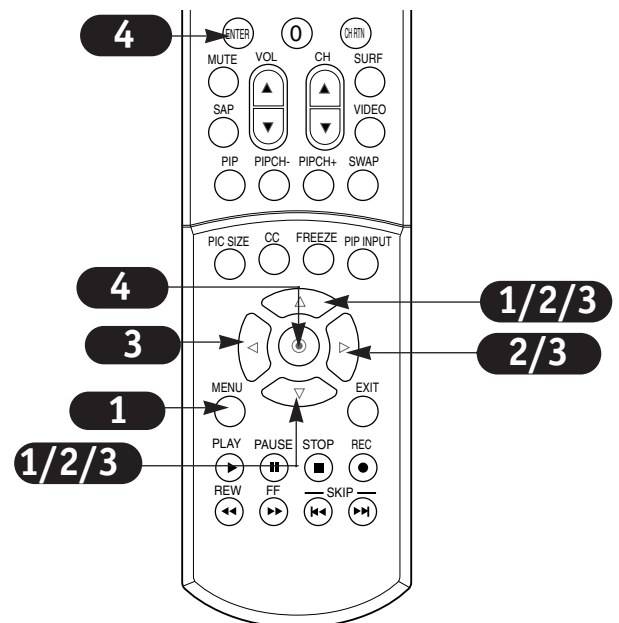

- **Brillance (Luminance)** Sert à ajuster les niveaux de blanc et de lumière de l'image.
- **Couleur** Sert à ajuster l'intensité des couleurs.
- **Netteté (Définition)** Sert à ajuster le degré de netteté des bords entre les zones pâles et foncées de l'image. Plus le degré est faible, plus l'image est adoucie.

Sélection des signaux

- Le téléviseur peut recevoir les programmes stéréo multi-audio et SAP (2 versions) accompagnant le programme stéréo, si le diffuseur transmet un signal sonore additionnel en plus du signal d'origine.
- Mono: la langue primaire sort des haut-parleurs gauche et droit. Le mode est monophonique.
- Stéréo: la langue primaire sort des haut-parleurs gauche et droit. Le mode est stéréophonique.
- SAP: la langue seconde sort des haut-parleurs gauche et droit.

1. Presser l'a touche **SAP** de façon répétitive.



- Sélectionner le mode audio monophonique si le signal n'est pas clair ou si les signaux de réception sont faibles.
- Les modes **Stéréo** et **SAP** sont disponibles seulement si compris dans le signal de diffusion.

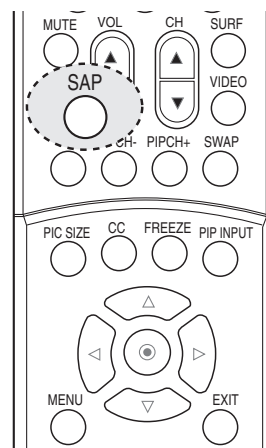

Réglage de la pendule

- Pour régler automatiquement l'heure par l'entremise du signal de diffusion PBS.
- Le signal de canal PBS comprend des informations sur l'heure appropriée.
- Régler la pendule manuellement, si l'heure en cours est incorrecte par la fonction automatique.

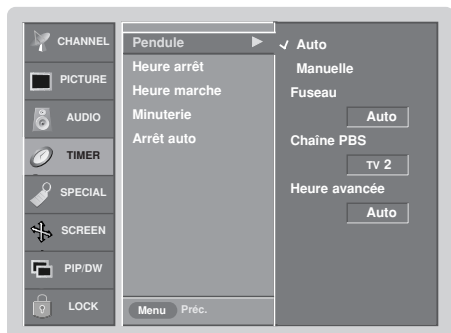

1. Presser la touche **MENU** puis la touche ▲ / ▼ pour sélectionner menu **TIMER**.
2. Presser la touche ►, puis la touche ▲ / ▼ pour sélectionner **Pendule**.
3. Presser la touche ►, puis la touche ▲ / ▼ pour sélectionner **Auto**.
4. Presser la touche ►, puis la touche ▲ / ▼ pour sélectionner la zone horaire dans la région. Les options sont: **Auto**, **Nfld (New Foundland)**, **Atlantic**, **E.S.T.** (Eastern Standard Time: heure de l'Est), **C.S.T.** (Central Standard Time: heure centrale), **M.S.T.** (Mountain Standard Time: : heure des Rocheuses) et **P.S.T.** (Pacific Standard Time: heure du Pacifique).
5. Presser la touche ►, puis la touche ▲ / ▼ pour régler le **Chaîne PBS**.
6. Presser la touche ►, puis la touche ▲ / ▼ pour régler le Heure avancée **Auto**, **Arrêt** ou **Marche**, selon si la région observe le changement horaire.
7. Presser **ENTER** pour sauvegarder.

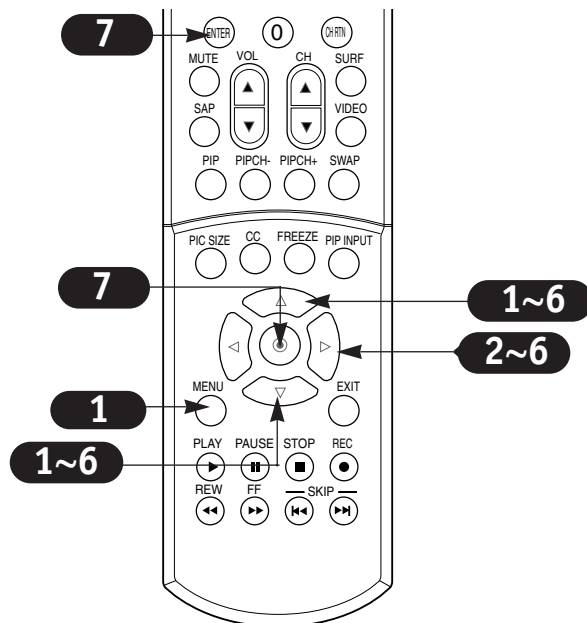

Réglage de la minuterie marche-arrêt

- La fonction minuterie ne peut être actionnée que si l'heure a été réglée.
- La fonction minuterie arrêt est avant la fonction minuterie marche si elles sont réglées ensemble.
- Le téléviseur doit être en mode attente pour que la heure marche fonctionne.
- À moins qu'une touche ne soit pressée dans un délai de 2 heures après avoir actionné la fonction heure marche, l'appareil se met automatiquement hors circuit.

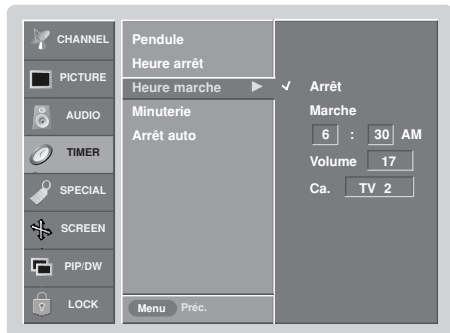

1. Presser la touche **MENU** puis la touche ▲ / ▼ pour sélectionner menu **HEURE**.
2. Presser la touche ►, puis la touche ▲ / ▼ pour sélectionner **Heure arrêt** ou **Heure marche**.
3. Presser la touche ►, puis la touche ▲ / ▼ pour sélectionner **Défile**.
 - Pour annuler la fonction **Heure marche / arrêt**, sélectionner **Pause**.
4. Presser la touche ►, puis la touche ▲ / ▼ pour sélectionner l'heure en cours.
5. Presser la touche ►, puis la touche ▲ / ▼ pour sélectionner le minutes.
6. **Pour seulement fonction Heure marche :**
 Press the ► button and then use ▲ / ▼ pour sélectionner le volume désiré.
 Press the ► button and then use ▲ / ▼ pour sélectionner le canal pour la mise en circuit.
7. Presser **ENTER** pour sauvegarder.

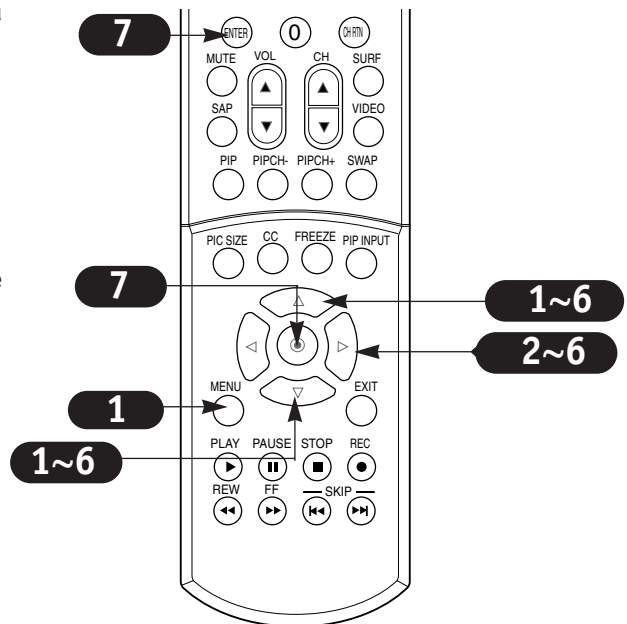

Réglage de la minuterie de mise en veille

- Cette fonction met automatiquement l'appareil hors circuit après une durée réglée.

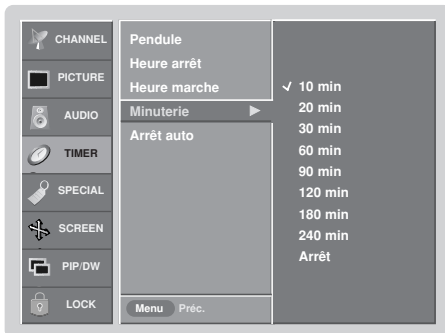

1. Presser la touche **MENU** puis la touche ▲ / ▼ pour sélectionner menu **TIMER**.
2. Presser la touche ►, puis la touche ▲ / ▼ pour sélectionner **Minuterie**.
3. Press the ► button and then use ▲ / ▼ button to choose a preset turn off time.
4. Presser **ENTER** pour sauvegarder.

Arrêt Automatique

- Cette fonction permet une mise hors circuit automatique du TV dans un délai d'environ 10 minutes s'il n'y a pas de signal d'entrée.

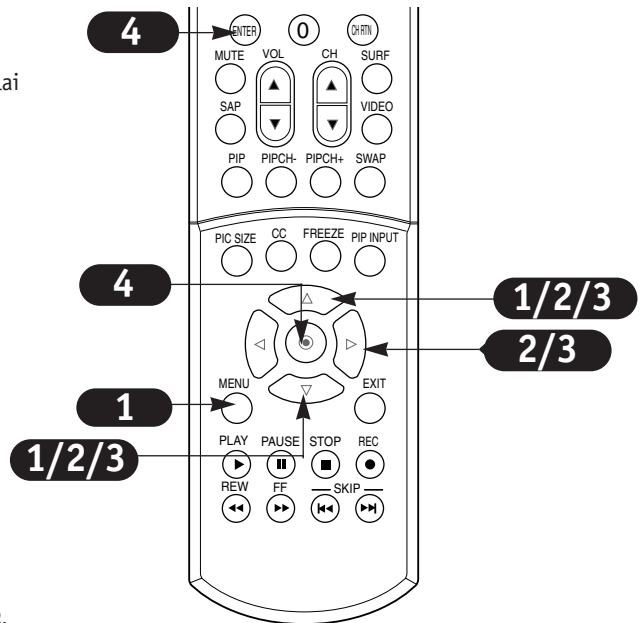
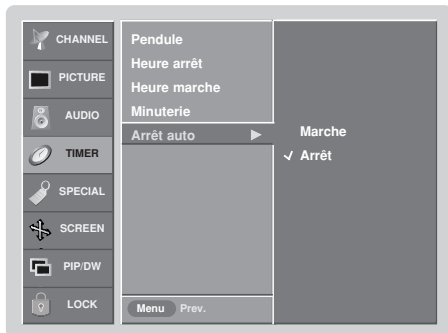

1. Presser la touche **MENU** puis la touche ▲ / ▼ pour sélectionner menu **TIMER**.
2. Presser la touche ►, puis la touche ▲ / ▼ pour sélectionner **Arrêt auto**.
3. Presser la touche ►, puis la touche ▲ / ▼ pour sélectionner **Marche** o **Arrêt**.
4. Presser **ENTER** pour sauvegarder.

Langue des menus à l'écran

Sélectionnez la langue des menus à l'écran : English, Español et Français.



1. Presser la touche **MENU** puis la touche ▲ / ▼ pour sélectionner menu **SPECIAL**.
2. Presser la touche ► puis la touche ▲ / ▼ pour sélectionner **Langage**.
3. Presser la touche ► button and then use ▲ / ▼ pour sélectionner la langue désirée. Depuis ce point, l'affichage à l'écran figurera dans la langue choisie.
4. Presser **ENTER** pour sauvegarder.

Verrouillage

- Le téléviseur peut être programmé pour être utilisé uniquement avec la télécommande.
- La fonction de verrouillage sert à désactiver les commandes du panneau avant afin d'empêcher le visionnement non autorisé.
- Le téléviseur est programmé de manière à se rappeler la dernière option réglée même si vous l'éteignez.

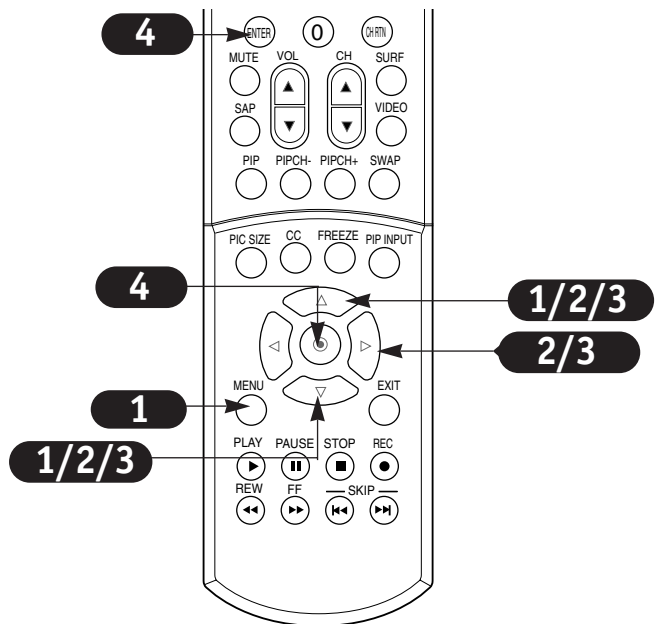
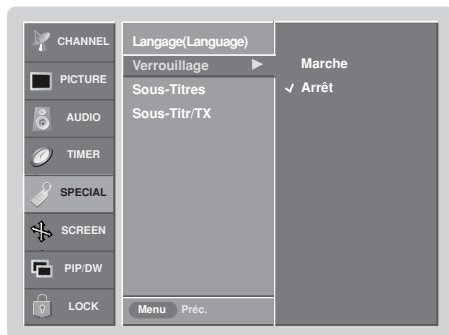

1. Presser la touche **MENU** puis la touche ▲ / ▼ pour sélectionner menu **SPECIAL**.
2. Presser la touche ► puis la touche ▲ / ▼ pour sélectionner **Verrouillage**.
3. Presser la touche ► puis la touche ▲ / ▼ pour sélectionner **Marche** ou **Arrêt**.
4. Presser **ENTER** pour sauvegarder.

Utilisation des sous-titres

La fonction de sous-titres est un procédé qui convertit la portion audio d'un programme télé en mots écrits qui figurent à l'écran. Ils permettent au spectateur de lire les dialogues à l'écran.

Utilisation des sous-titres

Les sous-titres donnent les dialogues et les narrations des programmes télé. Pour les programmes préenregistrés, le dialogue peut être arrangé à l'avance en sous-titres. Il est possible de faire des sous-titres pour les programmes en direct en utilisant un processus appelé sous-titres en temps réel, lequel crée des sous-titres instantanément. Ceci est habituellement fait par des professionnels qui utilisent un système de sténographie et un ordinateur pour traduire en anglais.

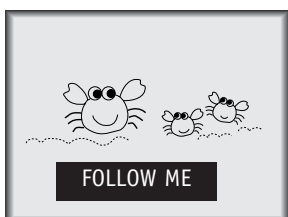

Les sous-titres sont un système efficace pour les malentendants et peuvent aussi aider à apprendre une langue.

- L'illustration à droite montre un sous-titres.

Conseils

- Les programmes ne sont pas tous diffusés avec les signaux de sous-titres.
- Les stations télé diffusent parfois quatre signaux de sous-titres différents pour le même canal. En sélectionnant **CC 1 à CC 2**, l'on peut choisir le signal désiré. **CC 1** est habituellement le signal doté de sous-titres, tandis que **autre mode** peut donner une démonstration ou de l'information.
- Le téléviseur peut ne pas capter les signaux sous-titres dans les cas suivants.

1. Mauvaises conditions de réception :



• ALLUMAGE:

L'image peut vaciller, avoir des points noirs ou des traits horizontaux. Habituellement causés par une interférence des systèmes d'allumage des voitures, les éclairages au néon, des perceuses électriques et autres appareils électriques.



• IMAGE-FANTÔME:

Elles sont créées lorsque le signal télé se sépare et suit deux chemins ; un étant un chemin direct et l'autre est réfléchi sur les édifices élevés, les montagnes ou d'autres objets. Modifier la direction ou la position de l'antenne peut améliorer la réception.



• NEIGE:

Si le récepteur est situé dans des endroits où le signal est faible, l'image peut présenter de petits points. Il peut être nécessaire d'installer une antenne spéciale pour améliorer l'image.

2. Lecture d'une cassette usée, ou illégale.
3. Les signaux aléatoires et forts des voitures ou des avions peu-vent causer une interférence avec le signal télé.
4. Le signal depuis l'antenne est faible.
5. Le programme n'est pas doté de sous-titres lorsqu'il a été produit, transmis ou enregistré.

Utilisation de la touche CC (Sous-Titres / Texte)

1. Presser **CC** pour sélectionner sous-titres: **Off** ou **On**.
2. Presser **ENTER** pour sauvegarder.

- You can also adjust **Captions** in the **PICTURE** menu.

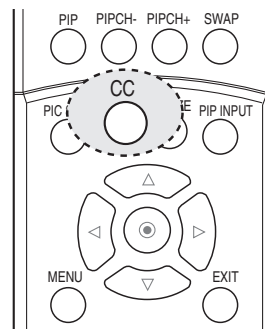

Sélection du mode Sous-titre / Texte

Sélectionnez le mode d'affichage des sous-titres lorsque la programmation le prend en charge.

Le mode Sous-titre affiche l'information à peu près n'importe où à l'écran. Il sert généralement à afficher les dialogues correspondant à la programmation.

Le mode Texte affiche généralement l'information au bas de l'écran. Il sert à des services de données, non reliés à la programmation.

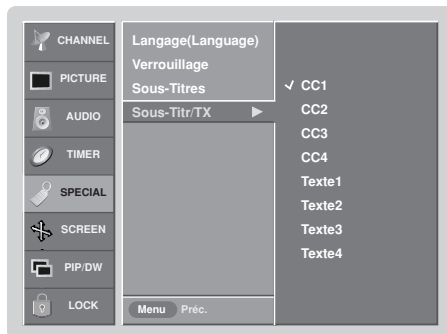

1. Presser la touche **MENU** puis la touche ▲ / ▼ pour sélectionner menu **SPECIAL**.
2. Presser la touche ► puis la touche ▲ / ▼ pour sélectionner **Sous-Titr /TX**.
3. Presser la touche ► puis la touche ▲ / ▼ pour sélectionner caption: **CC1**, **CC2**, **CC3**, **CC4**, **Texte1**, **Texte2**, **Texte3** ou **Texte4**.

• Sous-titre

Terme utilisé pour les mots qui défilent à l'écran du téléviseur; habituellement par partie son du programme, offerte comme service pour les malentendants.

• Texte

Terme utilisé pour les mots apparaissant dans un grand cadre noir et couvrant la majorité de l'écran; habituellement des messages diffusés par le télédiffuseur.

4. Presser **ENTER** pour sauvegarder.

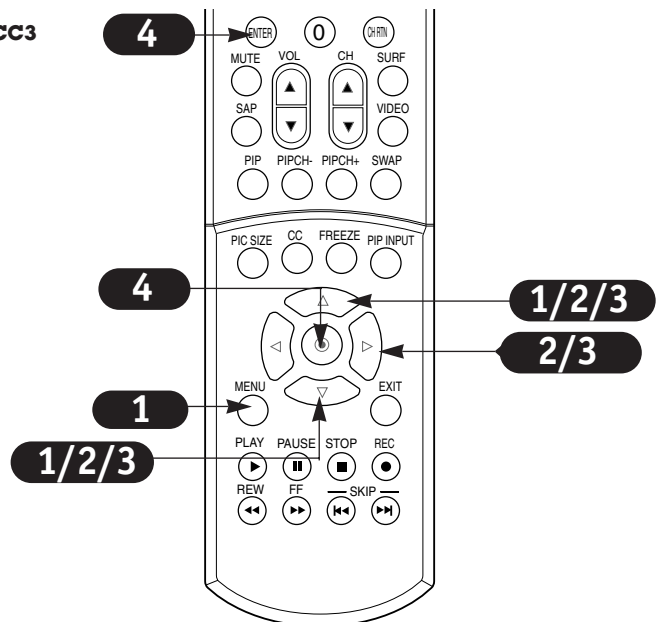

Réglage automatique

- Mode RVB (PC) seulement.
- Pour régler automatiquement la position de l'image et élimine toute vibration de l'image.
- Si l'image n'est pas encore correcte, le téléviseur fonctionne correctement, mais doit être encore réglé.
- **Config.auto** ne sont pas actives en mode HDMI.

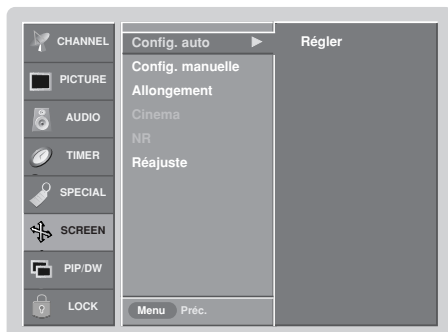

1. Presser la touche **MENU** puis la touche ▲ / ▼ pour sélectionner menu **SCREEN**.
2. Presser la touche ► puis la touche ▲ / ▼ pour sélectionner **Config.auto**.
3. Presser la touche ► pour activer la configuration automatique.
 - Lorsque **Auto config.** a terminé, **OK** figure à l'écran.
 - La position de l'image est automatiquement réglée.
4. Si l'image doit être réglée après le réglage automatique en RVB (PC), l'on peut régler la **Config.manuelle**.

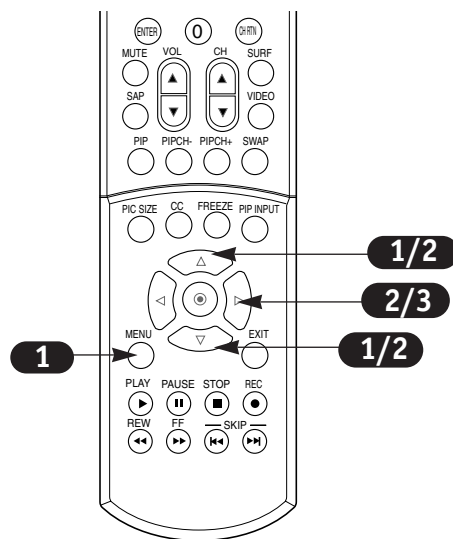

Configuration manuelle

- Si l'image n'est pas claire après le réglage automatique et surtout si les caractères vibrent, régler la Phase manuellement.
- **H position or V position function only work for RVB-DTV/HDMI-DTV/HDMI-PC mode.**
- **To correct the screen size, adjust H Size, V Size, H Position, V Position.**

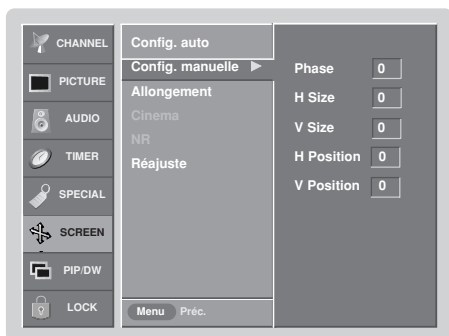

1. Presser la touche **MENU** puis la touche ▲ / ▼ pour sélectionner menu **SCREEN**.
2. Presser la touche ► puis la touche ▲ / ▼ pour sélectionner **Config.manuelle**.
3. Presser la touche ► puis la touche ▲ / ▼ pour sélectionner **Phase**.
4. Presser la touche ◀ / ▶ pour effectuer le réglage.
 - La gamme de **Phase** varie de 0 à 63.
5. Presser **ENTER** pour sauvegarder.

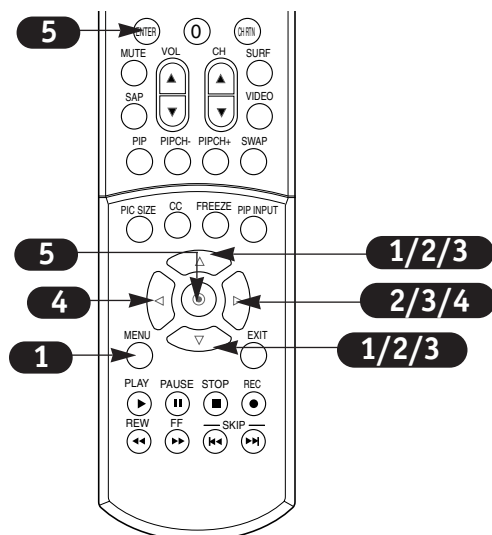

Allongement

- Si 4 :3 demeure à l'écran pendant une longue période, une image fixe peut demeurer.
- Régler chaque ratio aspect pour les sources TV, Vidéo, ColorStream HD 480i.
- Utiliser 4:3 ou 16:9 pour d'autres sources RVB-PC et HDMI-PC.
- Horizon n'est pas disponible pour ColorStream HD 1-2 (480p,720p,1080i), DTV (480p,720p,1080i).

1. Presser la touche **PIC SIZE** de façon répétitive pour sélectionner le format d'image désiré. L'on peut aussi régler **PIC SIZE** au menu ECRAN.

• 4:3

Pour choisir lorsque l'on veut voir une image dans son rapport de **4:3**, avec des barres figurant de chaque côté.

• 16:9

Pour choisir lorsque l'on veut régler l'image horizontalement, en proportion linéaire pour remplir tout l'écran.

• Theater wide 1

lorsque vous désirez ajuster l'image en sens non linéaire. L'image en est plus élargie aux extrémités de gauche et de droite afin de créer une vue spectaculaire.

• Theater wide 2

- lorsque vous désirez visionner l'image sans altérations. Les parties supérieure et inférieure de l'écran en seront cependant rognées.

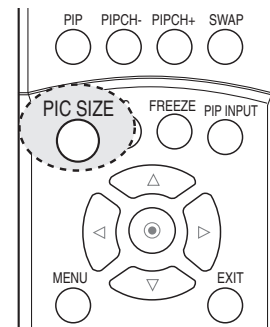

Réglage du mode Cinéma

- Réglez téléviseur de manière à obtenir une image optimale pendant le visionnement d'un film.
- En mode Cinema «étirement 3-2 » (1) ou en mode Cinéma « correction », le téléviseur ajuste les 24 cadres du film à 30 cadres en vidéo aux fins d'affichage (fonction offerte uniquement en mode Composant 480i).

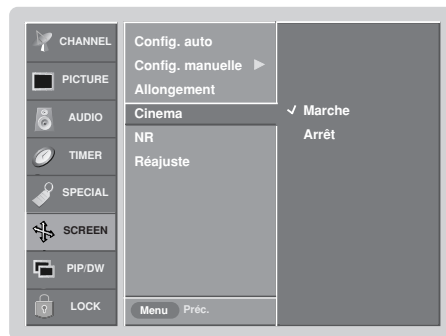

1. Presser la touche **MENU** puis la touche **▲ / ▼** pour sélectionner menu **SCREEN**.
2. Presser la touche **▶** puis la touche **▲ / ▼** pour sélectionner **Cinema**.
3. Presser la touche **▶** puis la touche **▲ / ▼** pour sélectionner **Marche** ou **Arrêt**.
4. Presser **ENTER** pour sauvegarder.

- Cette caractéristique fonctionne seulement en mode Vidéo, S-Vidéo et Colorstream HD 480i.

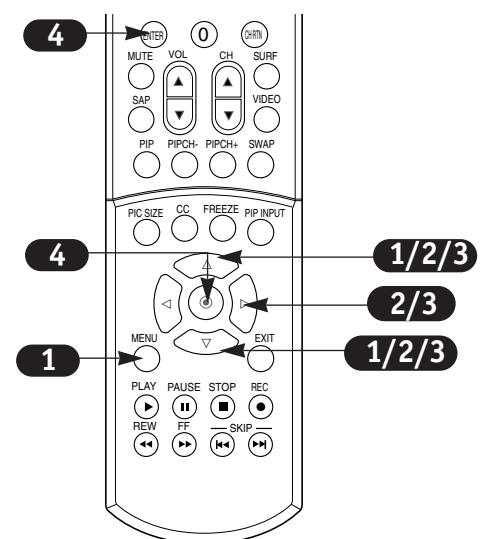

NR

- You can select **3D NR** or **MPEG NR** to reduce the picture noise which may appear on the screen while watching the TV.

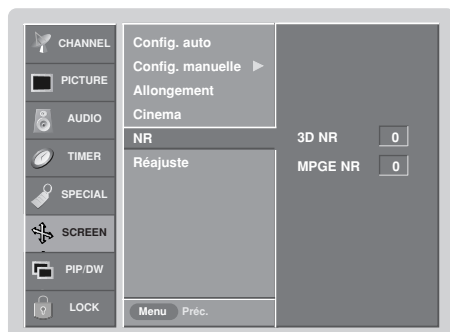

1. Presser la touche **MENU** puis la touche ▲ / ▼ pour sélectionner menu **SCREEN**.
2. Presser la touche ► puis la touche ▲ / ▼ pour sélectionner **NR**.
3. Press the ► button and then use ▲ / ▼ button to select **3D NR** or **MPEG NR**.
4. Presser la touche ◀ / ▶ pour effectuer le réglage.
4. Presser **ENTER** pour sauvegarder.

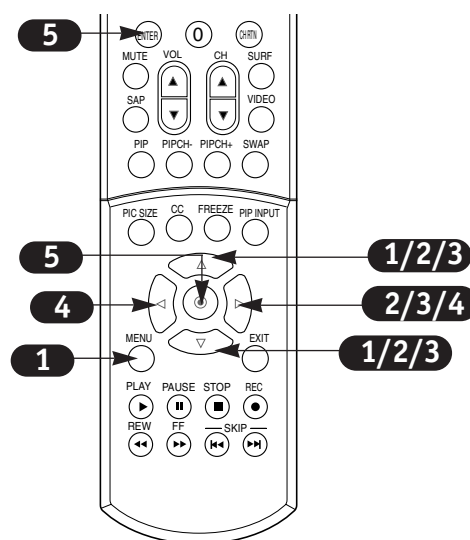

Initialisation (Faire la remise aux valeurs en usine)

- La remise est unique pour chaque fonction: configuration manuelle, position, zoom séparé, position PIP, PIP Transparency et image secondaire pour double fenêtre
- Pour initialiser la valeur réglée.

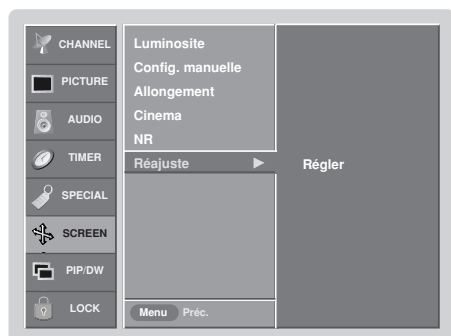

1. Presser la touche **MENU** puis la touche ▲ / ▼ pour sélectionner menu **SCREEN**.
 2. Presser la touche ► puis la touche ▲ / ▼ pour sélectionner **Réajuste**.
 3. Presser la touche ►.
- L'on peut initialiser Config. manuelle, Position, Zoom séparé, position PIP et la dimension de l'image secondaire pour l'image jumelée.

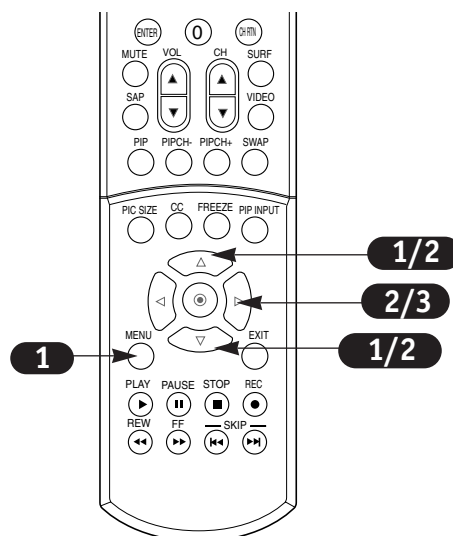

Réglage du verrouillage parental

La sélection-parent peut être utilisée pour verrouiller des canaux spécifiques, des cotes et autres sources de visionnement.

The Parental Control Function (V-Chip) is used to block program viewing based on the ratings sent by the broadcasting station. The default setting is to allow all programs to be viewed. Viewing can be blocked by the type of program and by the categories chosen to be blocked. It is also possible to block all program viewing for a time period. To use this function, the following must be done :

1. Set ratings and categories to be blocked.
2. Specify a password
3. Enable the lock

V-Chip rating and categories

Rating guidelines are provided by broadcasting stations. Most television programs and television movies can be blocked by TV Rating and/or Individual Categories. Movies that have been shown at the theaters or direct-to-video movies use the Movie Rating System (MPAA) only.

Ratings for Movies previously shown in theaters:

Movie Ratings :

- Unblocked (Permits all programs)
- G & above (General audience)
- PG & above (Parental guidance suggested)s
- PG-13 & above (Parents strongly cautioned)
- R & above (Restricted)
- NC-17 & above (No one 17 and under admitted)
- X (Adult only)

If you set PG-13 : G and PG movies will be available , PG-13, R, NC-17 and X will be blocked.

Ratings for Television programs including made-for-TV movies :

General TV Ratings:

- Unblocked
- TV-G & above (general audience) (individual categories do not apply)
- TV-PG & above (parental guidance suggested)
- TV-14 & above (14 years and older)
- TV-MA (mature audience)

Children TV Ratings:

- Unblocked
- TV-Y & above (youth) (individual content categories do not apply)
- TV-Y7 (youth, 7 years and up)

Content Categories:

- Dialog - sexual dialogue (applies to TV-PG & above, TV-14)
- Language - adult language (applies to TV-PG & above, TV-14 & above, TV-MA)
- Sex scenes - sexual situations (applies to TV-PG & above, TV-14 & above, TV-MA)
- Violence (applies to TV-PG & above, TV-14 & above, TV-MA)
- F Violence - fantasy violence (applies only to TV-Y7)

Aux. Block

- Video 1, 2/ Front Video (Blocked, Unblocked)
- ColorStream HD1, 2 (Blocked, Unblocked)
- RVB, HDMI (Blocked, Unblocked)

For Canadian English/French language rating system:

Canadian English language rating system:

- C & above (Children)
- C8+ (8 years and older)
- G & above (General programming. Suitable for all audiences.)
- PG & above (Parental guidance suggested)
- 14+ (Viewer 14 years and older)
- 18+ (Adult programming)

Canadian French language rating system:

- G & above (General)
- 8 ans+ (8 years and older)
- 13 ans+ (13 years and older)
- 16 ans+ (16 years and older)
- 18 ans+ (Adults only)

Verrouillage parental

- Permet de régler les paramètres pour verrouiller des canaux spécifiques, des cotes ou autres sources.
- Un mot de passe est requis pour accéder à ce menu si le système de verrouillage est activé.

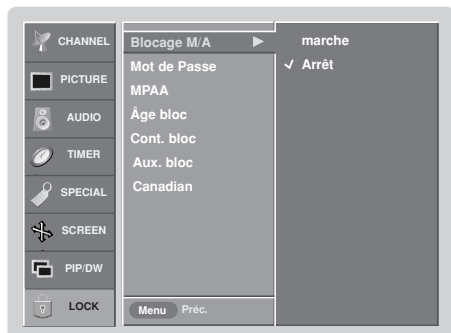

1. Press the **MENU** button and then use **▲ / ▼** button to select the **LOCK** menu. Then, press the **▶** button

- If Lock is already set, enter the password as requested.
 - The TV is set up with the initial password "0-0-0-0".
2. Use the **▲ / ▼** button to choose from the following **LOCK** Menu options. Once the option is selected, change the settings to your preference.

- **Lock on/off:** Activates or disables the blocking scheme you set up previously.
- **Set Password:** Change the password by inputting a new password twice.
- **MPAA (Movie Rating):** Blocks movies according to the movie ratings limits specified, so children cannot view certain movies. You can set the ratings limit by blocking out all the movies with the ratings above a specified level. Keep in mind that the movie ratings limit only applies to movies shown on TV, not TV programs, such as soap operas.
- **Age block**
 - Children:** Prevents children from watching certain children's TV programs, according to the ratings limit set. The children rating does not apply to other TV programs. Unless you block certain TV programs intended for mature audiences in the TV Rating - sub menu, your children can view those programs.
 - General:** Based on the ratings, blocks certain TV programs that you and your family do not want to view.
- **Content block:** According to the contents (Dialog, Language, Sex scenes, Violence, F Violence), you can set the ratings limit.
- **Aux. Block:** Enables you to select a source to block from the external source devices you have hooked up.
- **Canadian**
 - English:** To prevent the children from looking at certain tele programs for the programs intended for the children. This dimension does not apply to the other tele programs. Unless locking certain programs intended for the older spectators with the general menu; tele dimension, the children can look at these emissions.
 - French:** To lock certain tele programs which one does not want to look according to the dimensions.

3. Presser **ENTER** pour sauvegarder.

Remarque

- Si l'on oublie le mot de passe, entrer 7 - 7 - 7 - 7 sur la télécommande.
- PIP/DW, DW or PIP function doesn't work if the Key Lock System is turned on.

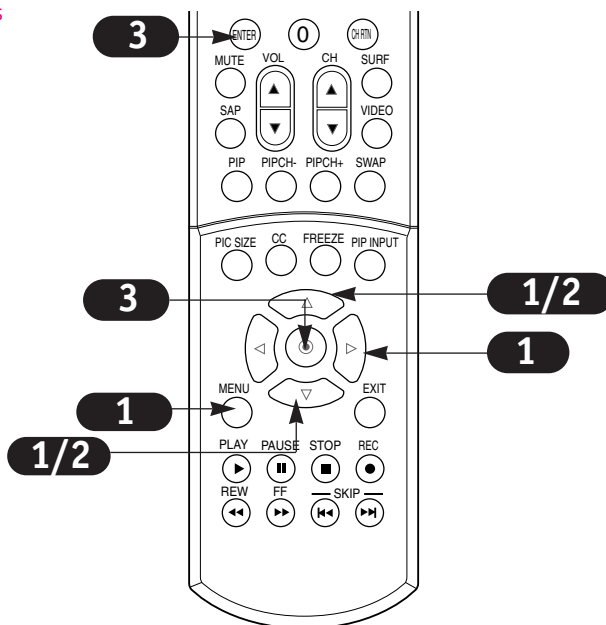

Exploitation en mode image dans l'image (I.D.I.) et Images doubles

Le mode I.D.I. (aussi nommée PIP) permet de visionner en même temps deux sources d'images distinctes à l'écran, dont l'une plus grande que l'autre. L'image la plus petite est insérée en cartouche en mode I.D.I.

Le mode Images doubles (aussi nommé Twin) divise l'écran en deux de manière à ce que vous puissiez visionner deux images à la fois. Chacune des deux sources se partage l'écran.

Watching PIP

Pour afficher l'image en mode I.D.I., appuyez sur la touche PIP.

Chaque fois que vous appuyez sur PIP, les options en sont modifiées tel qu'illustré ci-après :

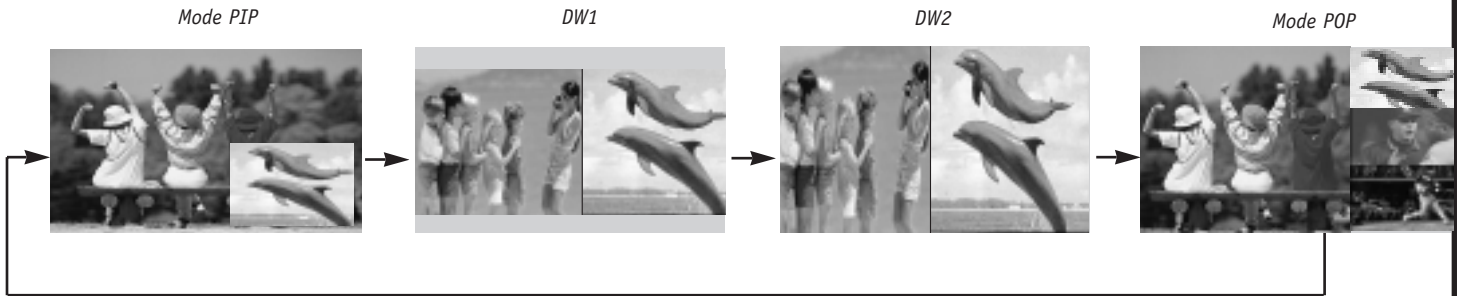

Sélection des sources I.D.I. et doubles

Sert à passer à la source I.D.I. pour que vous puissiez regarder la télé ou la télé par le câble, utiliser votre magnétoscope et tout autre appareil raccordé au téléviseur.

Using the menu

1 Press the MENU button on the remote control, then use the ▲ / ▼ button to select the PIP/DW menu.

2 Press ENTER or the ► arrow button to access the PIP/DW menu.

3 Use the ▲ / ▼ to select the Input option.

4 Appuyez sur ENTER ou sur la flèche vers la DROITE pour accéder au menu Entrée, puis sur les flèches vers le HAUT et le BAS pour choisir la source. Vous disposez des options suivantes : Ant/Câble, Vidéo1,, Vidéo 2, Vidéo d'Avant , Colorstream HD1, Colorstream HD2, RVB, HDMI.

5 Appuyez sur EXIT pour sauvegarder les réglages et revenir à l'écoute de la télé ou sur la flèche vers la GAUCHE pour sauvegarder les réglages et revenir au menu précédent.

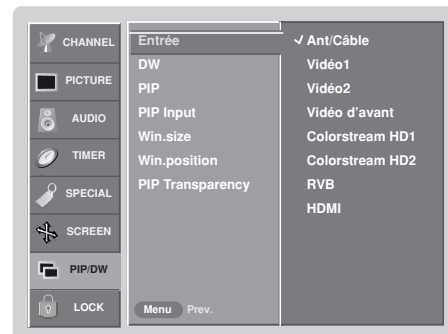

◆ Do not display a fixed image on the screen for long periods of time. Doing so may cause image burn-in.

◆ Le mode I.D.I. n'offre pas toutes les sources.

Utilisation de la touche PIP INPUT de la télécommande

1 Utiliser la touche Entrée I.D.I. pour choisir la source d'entrée de l'image en mode I.D.I. Chaque fois que vous appuyez sur la touche Entrée, vous basculez entre Ant/Câble, Vidéo1, Vidéo2, Vidéo d'Avant, Colorstream HD1, Colorstream HD2, RVB, HDMI.

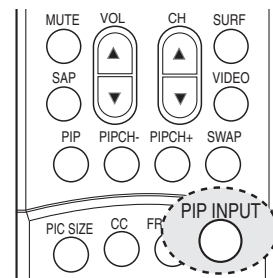

Exploitation en mode image dans l'image (I.D.I.) et Images doubles

Sélection de canaux en mode I.D.I. et Images doubles

1 Appuyez sur la touche PIP de la télécommande pour sélectionner le mode Incrustation d'image ou Images doubles. Sélectionnez la source Ant/Cable à l'aide de la touche PIP INPUT (Entrée I.D.I.).

2 Pour sélectionner le canal correspondant à l'I.D.I., utilisez la touche PIPCH-/PIPCH+.

Swapping Pictures

Appuyez sur la touche SWAP.

Chaque fois que vous appuyez sur la touche SWAP, vous invertissez l'image principale et l'image dans l'image.

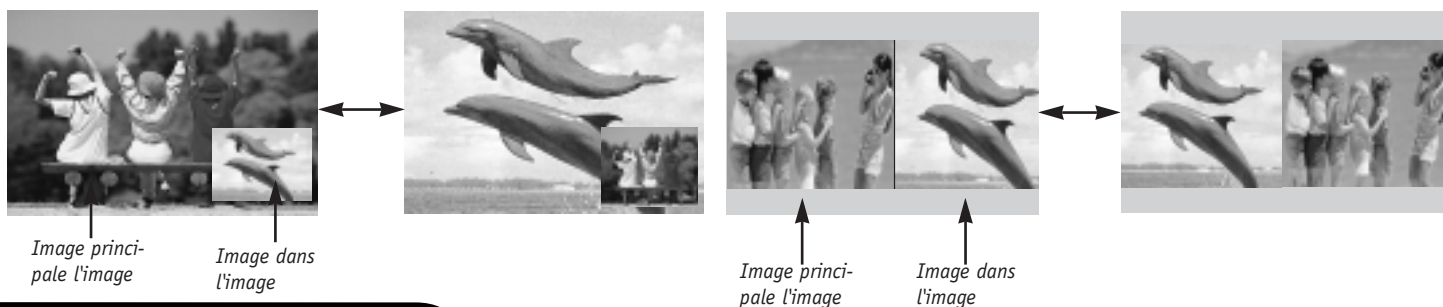

Moving the Sub Picture (PIP mode only)

In the **PIP/DW** menu, select the **Win.position** and then each press of the UP/DOWN/LEFT/RIGHT arrow buttons will move the sub picture to a different position on the screen.

Syntoniseur à fenêtres multiples (POP)

Le mode POP (image hors image) sert à effectuer la recherche de tous les canaux programmés, une à la fois, par l'entremise des trois images superposées à l'écran même quand l'écran principal demeure syntoniser au même canal.

1 Pour activer le mode POP (image hors image), appuyez sur la touche PIP de la télécommande pendant que les images superposées sont affichées à l'écran. Les images correspondant à tous les canaux programmés sont parcourus et les trois écrans POP sont affichés, tel qu'illustré ci-contre.

- Appuyez sur SWAP pour agrandir la chaîne parcourue à l'écran POP pour la voir à l'écran principal. (On peut utiliser cette fonction avec la source d'entrée Ant/Câble dans le cas des images principales et des images dans l'image.

2 Appuyez sur la touche EXIT pour quitter le mode POP.

◆ Run Auto Program channel search before using POP mode.



Remplacement de l'ampoule

- Pour obtenir une ampoule de rechange :
- Au Canada, communiquez avec un distributeur de pièces Toshiba en consultant le www.toshiba.ca. Cliquez sur « Produits grand public ». Dans la fenêtre contextuelle de droite, intitulée « Recherche concessionnaire/Soutien et produits », sélectionnez « Recherche de concessionnaire et soutien ». Sous la rubrique « Produits grand public », cochez « Téléviseurs », puis choisissez la méthode de recherche désirée (par province, par ville ou par code postal). Appuyez sur Submit (Soumettre).

Utilisez uniquement l'ampoule de rechange portant le numéro de modèle D85-LMP. L'utilisation de toute autre ampoule peut endommager le téléviseur et / ou l'ampoule.



ATTENTION : Remplacez toujours l'ampoule par une ampoule du même modèle, soit le.[D85-LMP]

Conditions exigeant le remplacement de l'ampoule :

- L'image devient progressivement plus foncée et se détériore.
 - Suivre les directives de remplacement de l'ampoule présentées ci-dessous :
1. Éteignez le téléviseur et débranchez le cordon d'alimentation.
 2. **ARRÊTEZ!** Attendez que l'ampoule refroidisse pendant au moins une heure avant de la remplacer.



ATTENTION : SURFACE BRÛLANTE!

Après usage, la température de cette ampoule dépasse les 200 °C (392 °F). Si vous touchez à l'ampoule avant qu'elle ne se refroidisse, vous pourriez subir de graves brûlures. ATTENDEZ QUE L'AMPOULE REFROIDISSE PENDANT AU MOINS UNE (1) HEURE AVANT DE LA REMPLACER.



3. Enlevez les deux vis restantes de l'écran protecteur de l'ampoule à l'aide d'un tournevis à tête cruciforme (Phillips). Enlevez ensuite entièrement la porte du compartiment à ampoule du téléviseur.



ATTENTION : RISQUES DE CHOCS ÉLECTRIQUES!

La porte du module d'ampoule est dotée d'un dispositif de verrouillage afin de réduire le risque de choc et d'exposition excessive aux rayons ultraviolets. N'allez jamais à l'encontre du but recherché et ne tentez jamais d'effectuer de réparations sans enlever entièrement la porte du module d'ampoule. Tout défaut de tenir compte de cette MISE EN GARDE pourrait engendrer la mort ou de graves blessures.



4. Enlevez les deux vis restantes du module d'ampoule à l'aide d'un tournevis à tête cruciforme.
5. Soulevez la poignée à fil fixe de l'ampoule.

Remplacement de l'ampoule (suite)

6. Tirez lentement sur la poignée, puis enlevez le module de l'ampoule.
7. Introduire lentement la nouvelle ampoule au bon endroit. Assurez-vous de bien l'y insérer.

Remarque:

- Ne jamais soumettre l'ampoule à des chocs excessifs
- Ne jamais toucher le verre de l'ampoule ni le salir. Le cas échéant, la qualité de l'image et la durée utile de l'ampoule pourraient en être affectées. Voir « Nettoyage du verre de l'ampoule » ci-après.

Nettoyage du verre de l'ampoule

S'il vous arrivait de toucher ou de salir accidentellement le verre de l'ampoule, essuyez-le à l'aide d'un chiffon non pelucheux (un chiffon servant au nettoyage des lunettes ou d'un objectif de caméra, par ex.).



ATTENTION : NE JAMAIS nettoyer une lampe chaude avec du liquide inflammable ou un produit de nettoyage en aérosol. Plusieurs produits de nettoyage ordinaires (tels les produits pour vitres) contiennent des produits chimiques pouvant brûler à certaines températures. Si vous ne laissez pas refroidir l'ampoule pendant au moins une (1) heure, de tels produits pourraient prendre feu.

8. Serrez les vis enlevées à l'étape 3 à l'aide d'un tournevis à tête cruciforme (n'utilisez pas de tournevis électrique).
9. Remettez l'écran protecteur du module de l'ampoule en place, puis serrez-en les vis.



REMARQUE : Assurez-vous d'installer solidement l'ampoule et la porte du compartiment à ampoule, sans quoi le téléviseur pourrait ne pas se mettre sous tension.

10. Branchez de nouveau le cordon d'alimentation, puis mettez le téléviseur sous tension. Après la période initiale de réchauffement (l'obtention d'une luminance complète peut exiger plusieurs secondes), le téléviseur devrait fonctionner normalement. En présence des conditions suivantes, éteignez le téléviseur, débranchez le cordon d'alimentation et répétez les étapes 1 à 9 afin d'assurer que l'ampoule et la porte du module de l'ampoule sont installés correctement :
 - Le témoin de l'ampoule clignote en vert.
 - Absence d'image.
 - Image foncée.
 - Le téléviseur ne se met pas sous tension.

Si le problème persiste après avoir recommencé les étapes 1 à 10 :

- Au Canada, repérez le centre de service autorisé Toshiba le plus près de chez vous en consultant le site Web au www.toshiba.ca et en cliquant ensuite sur « Produits grand public » tel que mentionné à la page 46.

Remplacement de l'ampoule (suite)

Pour disposer de l'ampoule

- Posez l'ampoule usée dans l'emballage de l'ampoule neuve.
- Tenez l'ampoule usée loin de la portée des enfants et des animaux.



ATTENTION: Manipulez toujours l'ampoule avec soin. L'ampoule de ce téléviseur a été conçue pour être remplacée par le consommateur en toute sécurité; par ailleurs, si l'ampoule était soumise intentionnellement ou accidentellement à un traitement abusif (pendant le service ou par des enfants ou des animaux), elle pourrait alors se briser. Ses bords coupants et points de pincement pourraient causer des blessures.

- Disposez de l'ampoule usée selon une méthode approuvée dans votre région.



REMARQUE: Cette ampoule contient du mercure. Pour des raisons de respect de l'environnement, il se peut que certaines lois concernant l'élimination du mercure soient en place. Pour obtenir de l'information sur l'élimination ou le recyclage du mercure, veuillez consulter les autorités de votre localité ou la Electronics Industries Alliance (www.eiae.org).

Programmation de la télécommande

La télécommande du téléviseur est une télécommande multimarque ou universelle pouvant être programmée de manière à opérer la plupart des appareils télécommandables d'autres fabricants.

Remarque : Même si cette télécommande prend en charge la plupart des marques de magnétoscopes, de lecteurs DVD et module de raccordement par satellite, certains équipements peuvent ne pas être compatibles avec elle.

1

Faites l'essai de la télécommande.

Pour savoir si la télécommande peut faire fonctionner un appareil sans programmation (un magnéscope, par ex.), mettez l'appareil sous tension, puis appuyez sur la touche correspondante (VCR) de la télécommande tout en pointant celle-ci en direction de l'appareil. Essayez les touches **POWER** (Mise sous tension) et **CH ▲ / ▼** (Parcours des canaux) pour voir si l'appareil réagit correctement. Si ce n'est pas le cas, la télécommande doit être programmée pour faire fonctionner l'appareil.

2

Mettez l'appareil à programmer sous tension. Appuyez ensuite sur la touche correspondante de la télécommande.

3

Appuyez en même temps sur les touches **POWER** et **MUTE** (Assourdissement). La télécommande est maintenant prête pour la programmation du code correspondant à l'appareil.

4

Il existe deux moyens de trouver le code correspondant à l'appareil.

A. Appuyez plusieurs fois sur les touches **CH ▲ / ▼** pour voir changer les codes un à la fois. Appuyez sur la touche **POWER** après chaque changement de code. Une fois le bon code repéré, l'appareil s'éteindra.

B. Entrez un code à l'aide des touches numériques de la télécommande. Les pages suivantes présentent les codes correspondant aux divers appareils. Une fois le bon code repéré, l'appareil s'éteindra.

5

Appuyez sur **EXIT** pour sauvegarder le programme.

6

Essayez les fonctions de la télécommande pour voir si l'appareil réagit correctement. Si ce n'est pas le cas, répétez les manœuvres à partir de l'étape 2.

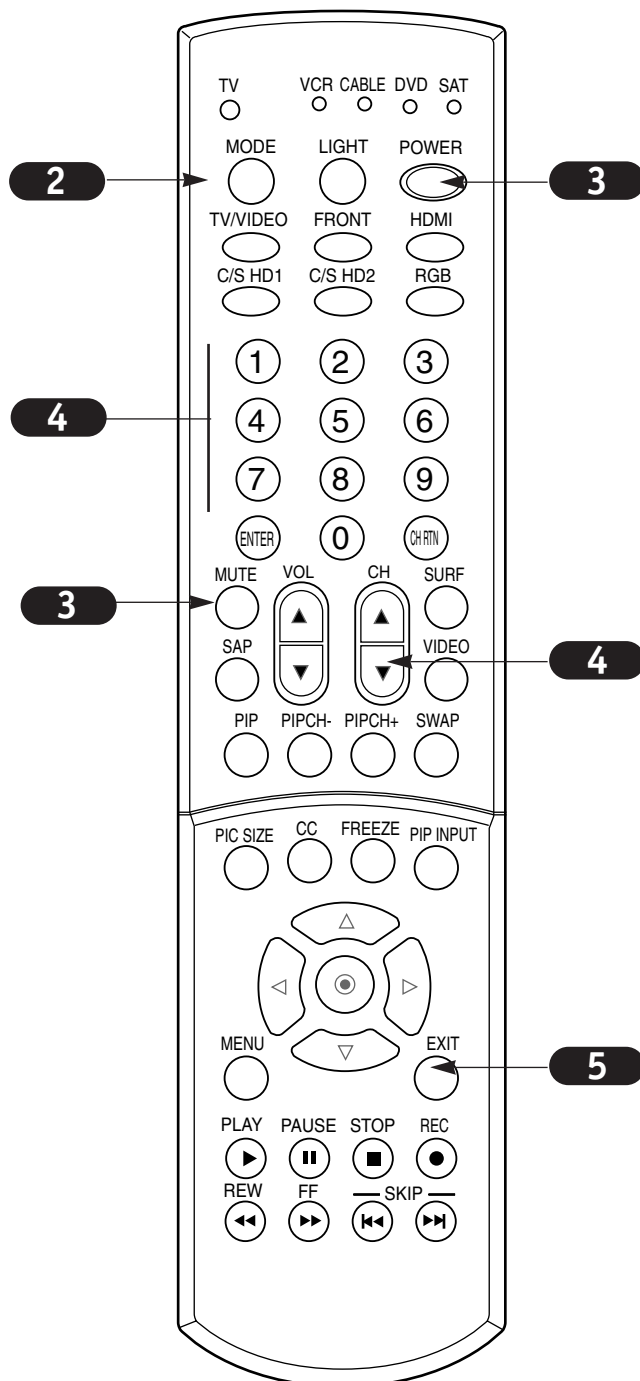

Codes de programmation (TV)

TV

Marque	Codes	Marque	Codes	Marque	Codes	Marque	Codes
A MARK	112 143	GOLDSTAR	004 102 106		019 024 040	Sharp	004 014 019
ADMIRAL	072 081 161		110 112 113		056 130 132		022 028 029
AKAI	006 146		116 119 122		134		081 143 170
AMPRO	073 167		127 137 143	NIKEI	043		175
AMSTRAD	052	HALL MARK	004 116	ONKING	043	SIEMENS	088
ANAM	043 054 056	HITACHI	004 006 009	ONWA	043	SIGNATURE	072
	080 104 108		010 011 012	OPTONICA	019 081	SONY	041 070 079
	112 115 118		023 041 075	PANASONIC	034 056 080		085 126 139
	121 131		143 158 163		092 164		147 185
AOC	004 006 058		166	PHILCO	003 004 006	SOUNDESIGN	003 004 028
	112	INFINITY	164		024 043 056		043 116
BLAUPUNKT	088	INKEL	129		059 060 063	SPECTRICON	112
CANDLE	002 003 004	JBL	164		064 127 143	SSS	004 043
	006	JCPENNY	004 006 008		164	SUPRE MACY	002
CAPEHART	058		009 024 030	PHILIPS	003 004 005	SYLVANIA	003 004 006
CETRONIC	043		065 101 143		006 038 059		044 059 060
CITIZEN	002 003 004		156 160		070 093 143		063 064 116
	006 043 101	JENSEN	013		160 164		127 140 160
	103 143	JVC	034 038 070	PIONEER	006 018 023		164
CLASSIC	043		083 145		025 027 116	TANDY	081
CONCERTO	004	KEC	043		135 176	TATUNG	056 062
CONTEC	039 043 050	KENWOOD	006 070	PORTLAND	004 143	TECHNICS	034 080 084
	051	KLOSS	002 059	PROSCAN	144 160 161	TECHWOOD	004
CORONADO	143	KMC	143		165 167	TEKNIKA	002 003 004
CRAIG	043 054	KTV	006 043 143	PROTON	004 058 116		006 024 028
CROWN	043 143		154		131 143 171		031 043 072
CURTIS MATHES	004 006 101	LG	255		173		077 101 103
	116 143	LODGENET	072	QUASAR	034 056 092		143
CXC	043	LOGIK	072	RADIO SHACK	019 043 047	TELEFUNKEN	037 046 086
DAEWOO	004 016 017	LUXMAN	004		116 127 143		087
	043 044 055	LXI	007 015 052	RCA	004 006 023	TELERENT	072
	071 076 103		081 160 164		024 056 065	TERA	172
	107 111 114		166		074 144 152	TMK	004 116
	117 120 123	MAGNAVOX	003 004 006		156 160 161	TOSHIBA	007 015 030
	125 127 128		022 059 060		165		040 051 062
	136 143		061 063 064	REALISTIC	007 019 043		101 138
DAYTRON	004 116 143		127 143 160		047	TOTEVISION	143
DYNASTY	043		164	ROCTEC	186	UNIVERSAL	008 009
DYNATECH	062	MARANTZ	006 077 164	RUNCO	168 169	VIDEO CONCEPTS	146
ELECTROHOME	024 077 143	MATSUI	164	SAMPO	004 006 058	VIDIKRON	174
EMERSON	004 005 006	MEMOREX	004 007 072		116	VIDTECH	004 116
	028 043 047		116	SAMSUNG	004 050 089	WARDS	004 008 009
	048 050 051	METZ	088		101 105 113		019 028 060
	096 116 143	MGA	004 006 024		116 127 133		061 063 064
	151 153 154		028 042 049		137 143 160		072 074 116
	155		077 116	SANYO	007 020 021		143 164
FISHER	007 057	MINERVA	088		033 039 053	YAMAHA	004 006
FUNAI	028 043	MITSUBISHI	004 006 024		057 082 166	YORK	004 116
FUTURETECH	043		028 040 042	SCOTT	004 028 043	YUPITERU	043
GE	004 006 008		109 116 124		048 116 143	ZENITH	001 072 073
	009 034 056		146	SEARS	004 007 015		095 103 157
	073 074 091	MTC	004 006 062		028 030 057	ZONDA	112
	116 130 144		101		082 094 101		
	155 160 161	NAD	015 025		116 143 160		
	165	NEC	006 007 016				

Codes de programmation (Magnétoscopes)

Magnétoscopes

Marque	Codes	Marque	Codes	Marque	Codes	Marque	Codes
AIWA	034		055 060 130		034 040 041	TOTEVISION	040 101
AKAI	016 043 046		150 152		062 063 107	UNITECH	040
	124 125 146	KENWOOD	014 034 039		109 140 144	VECTOR RESEARCH	012
AMPRO	072		043 047 048		145 147	VICTOR	048
ANAM	031 033 103	LG	255	REALISTIC	003 008 010	VIDEO CONCEPTS	012 034 046
AUDIO DYNAMICS	012 023 039	LLOYD	034		014 031 033	VIDEOSONIC	040
	043	LXI	003 009 013		034 040 053	WARDS	003 013 017
BROKSONIC	035 037 129		014 017 034		054 101		024 031 033
CANON	028 031 033		101 106	RICO	058		034 040 053
CAPEHART	108	MAGIN	040	RUNCO	148		054 131
CRAIG	003 040 135	MAGNAVOX	031 033 034	SALORA	014	YAMAHA	012 034 039
CURTIS MATHES	031 033 041		041 067 068	SAMSUNG	032 040 102		043
DAEWOO	005 007 010	MARANTZ	012 031 033		104 105 107	ZENITH	001 034 048
	064 065 108		067 069		109 112 113		056 058 072
	110 111 112	MARTA	101		115 120 122		080 101
	116 117 119	MATSUI	027 030		125		
DAYTRON	108	MEI	031 033	SANSUI	022 043 048		
DBX	012 023 039	MEMOREX	003 010 014		135		
	043		031 033 034	SANYO	003 007 010		
DYNATECH	034 053		053 072 101		014 102 134		
ELECTROHOME	059		102 134 139	SCOTT	017 037 112		
EMERSON	006 017 025	MGA	045 046 059		129 131		
	027 029 031	MINOLTA	013 020	SEARS	003 008 009		
	034 035 036	MITSUBISHI	013 020 045		010 013 014		
	037 046 101		046 049 051		017 020 031		
	129 131 138		059 061 151		042 073 081		
	153	MTC	034 040		101		
FISHER	003 008 009	MULTITECH	024 034	SHARP	031 054 149		
	010	NEC	012 023 039	SHINTOM	024		
FUNAI	034		043 048	SONY	003 009 031		
GE	031 033 063	NORDMENDE	043		052 056 057		
	072 107 109	OPTONICA	053 054		058 076 077		
	144 147	PANASONIC	066 070 074		078 149		
GO VIDEO	132 136		083 133 140	SOUNDESIGN	034		
GOLDSTAR	012 013 020		145	STS	013		
	101 106 114	PENTAX	013 020 031	SYLVANIA	031 033 034		
	123		033 063		059 067		
HARMAN KARDON	012 045	PHILCO	031 034 067	SYMPHONIC	034		
HITACHI	004 018 026	PHILIPS	031 033 034	TANDY	010 034		
	034 043 063		054 067 071	TATUNG	039 043		
	137 150		101	TEAC	034 039 043		
INSTANTREPLAY	031 033	PILOT	101	TECHNICS	031 033 070		
JCL	031 033	PIONEER	013 021 048	TEKNIKA	019 031 033		
JCPENNY	012 013 015	PORTLAND	108		034 101		
	033 040 066	PULSAR	072	THOMAS	034		
	101	QUARTZ	011 014	TMK	006		
JENSEN	043	QUASAR	033 066 075	TOSHIBA	008 013 042		
JVC	012 031 033		145		047 059 082		
	043 048 050	RCA	013 020 033		112 131		

Codes de programmation (Télévision par satellite / lecteurs DVD)

Télévision par satellite

Marque	Codes	Marque	Codes	Marque	Codes	Marque	Codes
ALPHASTAR DSR	123		027 133 134	PERSONAL CABLE	117	VIEWSTAR	115
AMPLICA	050	GENERAL INSTRUMENT	003 004 016	PHILIPS	071	WINEGARD	128 146
BIRDVIEW	051 126 129		029 031 059	PICO	105	ZENITH	001 081 082
BSR	053		101	PRESIDENT	019 102		083 084 091
CAPETRONICS	053	HITACHI	139 140	PRIMESTAR	030 110 111		120
CHANNEL MASTER	013 014 015	HOUSTON TRACKER	033 037 039	PROSAT	072		
	018 036 055		051 057 104	RCA	066 106		
CHAPARRAL	008 009 012	HUGHES	068	REALISTIC	043 074		
	077	HYTEK	053	SAMSUNG	123		
CITOH	054	JANIEL	060 147	SATELLITE SERVICE CO	028 035 047		
CURTIS MATHES	050 145	JERROLD	061		057 085		
DRAKE	005 006 007	KATHREIN	108	SCIENTIFIC ATLANTA	032 138		
	010 011 052	LEGEND	057	SONY	103		
	112 116 141	LG	255	STARCAST	041		
DX ANTENNA	024 046 056	LUTRON	132	SUPER GUIDE	020 124 125		
	076	LUXOR	062 144	TEECOM	023 026 075		
ECHOSTAR	038 040 057	MACOM	010 059 063		087 088 090		
	058 093 094		064 065		107 130 137		
	095 096 097	MEMOREX	057	TOSHIBA	002 127		
	098 099 100	NEXTWAVE	028 124 125	UNIDEN	016 025 042		
	122	NORSAT	069 070		043 044 045		
ELECTRO HOME	089	PACE SKY SATELLITE	143		048 049 078		
EUROPLUS	114	PANASONIC	060 142		079 080 086		
FUJITSU	017 021 022	PANSAT	121		101 135 136		

Lecteurs DVD

Marque	Codes	Marque	Codes	Marque	Codes	Marque	Codes
APEX DIGITAL	022		025	PHILIPS	013	THOMPSON	005 006
DENON	020 014	MAGNAVOX	013	PIONEER	004 026	TOSHIBA	019 008
GE	005 006	MARANTZ	024	PROCEED	021	YAMAHA	009 018
GOLDSTAR	010 016 025	MITSUBISHI	002	PROSCAN	005 006	ZENITH	010 016 025
HARMAN KARDON	027	NAD	023	RCA	005 006		
JVC	012	ONKYO	008 017	SAMSUNG	011 015		
LG	001 010 016	PANASONIC	003 009	SONY	007		

Codes de programmation (Boîtes à câbles)

Télévision par câble

Marque	Codes	Marque	Codes	Marque	Codes	Marque	Codes
ABC	003 004 039		008 009 010	REGAL	049 050		032 035
	042 046 052		052 069 074	REGENCY	057	VIEWSTAR	012 015 018
	053	LG	255	REMBRANT	025		086 087 088
ANTRONIK	014	M-NET	037	RK	091		089
ARCHER	005 007 014	MACOM	033	SAMSUNG	030 068	ZENITH	001 060 093
	024	MAGNAVOX	010 012 064	SCIENTIFIC ATLANTA	003 011 041		
CABLE STAR	026		079		042 043 045		
CENTURION	092	MEMOREX	001		046		
CENTURY	007	MOVIE TIME	028 032	SHERITECH	022		
CITIZEN	007	NSC	015 028 038	SIGNAL	030		
COLOUR VOICE	065 090		071 073	SIGNATURE	052		
COMBANO	080 081	OAK	016 031 037	SL MARX	030		
COMTRONICS	019 030		053	SPRUCER	047 078		
DIAMOND	023	PANASONIC	044 047	STARCOM	002 004 008		
EAGLE	020 030 040	PARAGON	001		009		
EASTERN	057 062 066	PHILIPS	006 012 013	STARGATE	008 030		
ELECTRICORD	032		020 065 085	SYLVANIA	067		
GE	072		090	TADIRAN	030		
GEMINI	008 022 025	PIONEER	034 051 052	TANDY	017		
	054		063 076	TEXSCAN	029 067		
GI	052 074	POST NEWS WEEK	016	TOCOM	039 040 056		
GOLDEN CHANNEL	030	PRUCER	059	TOSHIBA	001		
HAMLIN	049 050 055	PTS	011 048 071	UNIKA	007 014 024		
HITACHI	052 055		072 073 074	UNITED CABLE	004 053		
HOSPITALITY	070 077	PULSAR	001	UNIVERSAL	005 007 014		
JERROLD	002 003 004	RCA	047		024 026 027		

Dépannage

Voici quelques conseils pratiques et faciles de dépannage.

SYMPTOMES	SOLUTIONS POSSIBLES
Image neigeuse / son indistinct	<ul style="list-style-type: none">• Vérifier le raccordement ou l'emplacement de l'antenne.• Vérifier l'entrée du câble.• Voir si la touche TV/VCR du magnétoscope est réglée à TV.
Images multiples ou « image fantôme »	<ul style="list-style-type: none">• Vérifier l'orientation et / ou l'emplacement de l'antenne.• Vérifiez l'entrée du câble.• Assurez-vous que le câble raccordant l'antenne au téléviseur est bien connecté.
Parasites : des lignes prononcées d'un bout à l'autre de l'écran et son indistinct	<p><i>Les problèmes ou la déformation de l'image peut provenir d'appareils ménagers, d'un éclairage trop puissant, d'automobiles, de camions, d'ordinateurs, de téléphones portables ou d'appareils médicaux.</i></p> <ul style="list-style-type: none">• Si possible, augmenter la distance entre le téléviseur et les appareils en cause ou mettre ceux-ci hors tension.
Image normale sans son	<ul style="list-style-type: none">• Vérifier le volume du son.• Assurez-vous que le téléviseur n'est pas assourdi.• Essayez une autre chaîne. Le problème peut provenir du diffuseur et non du téléviseur.• Les câbles du son sont-ils installés correctement ?• Les fils des haut-parleurs externes (le cas échéant) sont-ils installés correctement?• Assurez-vous que les haut-parleurs sont sous tension au menu Audio.• Si le mode Audio est réglé à SAP, cette chaîne pourrait ne pas prendre SAP en charge.
Absence d'image et son indistinct	<ul style="list-style-type: none">• Avez-vous invoqué le bon mode de visionnement (TV ou câble) ?• Assurez-vous que les canaux de sortie des appareils A/V sont réglés à la même chaîne (3 ou 4).• Assurez-vous d'avoir bien serré les connexions.
Absence d'image et de son	<ul style="list-style-type: none">• Le cordon d'alimentation est-il branché ?• Assurez-vous que la prise de courant CA fonctionne correctement. (Faites-en l'essai en y branchant un autre appareil ou essayez une autre prise).• Assurez-vous que les commandes de luminosité et du son sont réglées correctement.• Syntonisez une autre chaîne. Le problème provient peut-être du diffuseur.
Absence de couleurs; présence du son	<ul style="list-style-type: none">• Vérifiez les réglages de la couleur au menu Vidéo.• Syntonisez une autre chaîne. Le problème provient peut-être du diffuseur.
Image est recouverte d'une grande boîte noire; présence du son	<ul style="list-style-type: none">• L'option Sous-titre peut-être en mode Texte. Sélectionnez CC1 au menu Sous-Titre / Texte ou Arrêt au menu Sous-Titre.
Image comportant deux lignes horizontales noires, une en haut et l'autre en bas de l'écran	<ul style="list-style-type: none">• L'émission est en mode panoramique. Ceci veut dire que, bien que la forme du téléviseur soit carrée, l'émission est rectangulaire. Songez aux lignes comme à des espaces vides que l'émission ne remplit pas plutôt qu'à une image masquée. Parce que cette image est la reproduction directe d'un film tel que vous l'apercevriez au cinéma, vous en voyez DAVANTAGE en présence de ces lignes.
Code secret manquant	<ul style="list-style-type: none">• Si vous oubliez le code secret, composez « 7 », « 7 », « 7 » et « 7 » sur la télécommande lorsque l'affichage vous demande d'entrer le code secret.

La télécommande ne fonctionne pas	<ul style="list-style-type: none">• Assurez-vous que les piles sont neuves et qu'elles sont bien installées.
Impossible de modifier les options sélectionnées ou de les sélectionner	<ul style="list-style-type: none">• Essayez de débrancher le téléviseur pendant quelques minutes, puis de le brancher de nouveau.
Absence d'image et de son en sélectionnant une source non câblée	<ul style="list-style-type: none">• Vérifiez si l'appareil source est sous tension.• Assurez-vous que les raccordements à l'arrière du téléviseur et sur l'appareil source sont bien connectés.
Affaiblissement ou absence de Stéréophonie avec le magnétoscope	<ul style="list-style-type: none">• Assurez-vous que tous les raccordements sont bien connectés.• Assurez-vous d'avoir effectué les bons réglages au menu Mode Audio.• Si vous syntonisez les canaux 3 ou 4 en vue de l'écoute avec magnétoscope, la stéréophonie ne fonctionnera pas.
Image incrustée noire ou sans contraste	<ul style="list-style-type: none">• Assurez-vous que la source d'image incrustée (I.D.I.) est en marche.• Consulter le menu I.D.I. (image incrustée) pour en ajuster les réglages, si nécessaire.• Assurez-vous que tous les fils sont correctement connectés.• Vérifiez si la source d'image incrustée (I.D.I.) est réglée correctement.
Image incrustée neigeuse avec l'antenne comme source	<ul style="list-style-type: none">• Vérifiez si la touche TV/VCR du magnétoscope est réglée à TV ou changez de source d'image incrustée (I.D.I.).
Heure inexacte	<ul style="list-style-type: none">• Remettez l'horloge à l'heure manuellement.
Brouillage de l'image	<ul style="list-style-type: none">• Même si vous est abonné au câble, le signal peut être faible. Le cas échéant, la qualité de l'image peut être affectée par d'autres facteurs. Téléphonnez à votre câblodistributeur pour déterminer si le problème provient du service de télévision par câble.

Fiche technique du produit

- Ce modèle est conforme aux spécifications décrites ci-après.
- La conception et les spécifications peuvent être modifiées sans préavis.
- Ce modèles peut être incompatible avec toutes fonctions et / ou spécifications ajoutées à une date ultérieure.

Modèle

44HM85	Taille horizontale	101,6 cm (40 po)
	Hauteur	74,2 cm (29.2 po)
	Profondeur	36,6 cm (14.4 po)
	Poids	23 kg (50.7 lb)

Alimentation	AC 120V, 60Hz
--------------	---------------

Système de télévision	NTSC. Exige un boîtier numérique supplémentaire pour la réception par satellite ou numérique par le câble.
-----------------------	--

Canaux de télévision	VHF: 2 - 13 UHF: 14 - 69 CATV: 1 - 125
----------------------	--

Consommation d'énergie	230W
------------------------	------

Antenne	Terminal externe de 75 ohm sur VHF/UHF
---------	--

Sortie Audio	15W x 2
--------------	---------

Points d'accès Entrée / Sortie	Entrée A/V (3 jeux) Sortie écran (1 jeu) Entrée S-Vidéo (3 jeux) Entrée COLORSTREAM HD (2 jeux) Entrée RVB (rouge, vert, bleu) (RGB) (1) Entrée HDMI (1) Entrée audio RVB (1 jeu) Point d'accès de mise à niveau (1) Entrée RF (1)
--------------------------------	--

Garantie limitée aux États-Unis

Téléviseurs de modèle DLPMC

Toshiba America Consumer Products, L.L.C. (« TACP ») accorde les garanties limitées suivantes aux consommateurs d'origine aux États-Unis.

CES GARANTIES LIMITÉES SONT ACCORDÉES STRICTEMENT À UN PREMIER ACHETEUR OU À TOUTE PERSONNE RECEVANT EN CADEAU CE TÉLÉVISEUR DLP DU PREMIER ACHETEUR, ET À AUCUN AUTRE ACHETEUR OU CESSIONNAIRE.

CES GARANTIES NE COUVRENT PAS LES PRODUITS ACHETÉS AUX ÉTATS-UNIS AUX FINS D'UTILISATION AU CANADA.

CES GARANTIES NE COUVRENT PAS LES PRODUITS ACHETÉS AU CANADA AUX FINS D'UTILISATION AUX ÉTATS-UNIS.

Garantie limitée d'un (1) an sur les pièces et la main-d'œuvre*

TCAP garantit ce téléviseur DLP contre tous vices de fonctionnement provenant d'un défaut de matière, de fabrication ou de conception pendant une période d'un (1) an de la date d'achat au détail. PENDANT CETTE PÉRIODE, TCAP POURRA, À SON GRÉ, RÉPARER TOUTE PIÈCE DÉFECTUEUSE OU LA REMPLACER PAR UNE PIÈCE NEUVE OU REMISE À NEUF SANS FRAIS DE PIÈCES NI DE MAIN-D'ŒUVRE POUR VOUS. En cas de service au titre de la garantie, le personnel des ateliers de réparation autorisés TCAP se rendra à votre domicile. Selon le type de réparation requis, le service sera exécuté dans votre demeure ou dans un centre de service autorisé TCAP, puis retourné chez vous sans frais.

Garantie limitée d'un (1) an sur l'ampoule*

TCAP garantit l'ampoule à l'intérieur de ce téléviseur DLP contre tous vices de fonctionnement provenant d'un défaut de matière, de fabrication ou de conception pendant une période d'un (1) an de la date d'achat au détail. PENDANT CETTE PÉRIODE, TCAP POURRA, À SON GRÉ, REMPLACER L'AMPOULE DÉFECTUEUSE PAR UNE AMPOULE NEUVE OU REMISE À NEUF SANS FRAIS POUR VOUS. LES FRAIS DE MAIN-D'ŒUVRE POUR REMPLACER L'AMPOULE NE SONT PAS COUVERTS PAR LA GARANTIE. Cette ampoule est une composante remplaçable par l'utilisateur.

Unités de location

Dans le cas d'unités de location, la garantie sur le téléviseur et sur l'ampoule qu'il contient entre en vigueur dès la première date de location ou dans les trente (30) jours de la date d'expédition à l'entreprise de location, la première des deux dates prévalant.

*Garantie limitée pour appareils commerciaux

TCAP accorde aux commerçants qui vendent ces téléviseurs, ou qui les utilisent à des fins commerciales, la garantie suivante sur les téléviseurs DLP, ainsi que sur l'ampoule qu'ils contiennent : toutes les pièces sont garanties contre tous vices de fonctionnement provenant d'un défaut de matière, de fabrication ou de conception pendant une période de quatre-vingt-dix (90) jours de la date d'achat initial. PENDANT CETTE PÉRIODE, TCAP POURRA, À SON GRÉ, RÉPARER TOUTE PIÈCE DÉFECTUEUSE OU LA REMPLACER PAR UNE PIÈCE NEUVE OU REMISE À NEUF SANS FRAIS DE PIÈCES NI DE MAIN-D'ŒUVRE POUR VOUS. LE SERVICE SUR PLACE EST OFFERT UNIQUEMENT EN DEDANS DE 100 KM DE TOUT CENTRE DE SERVICE AUTORISÉ TOSHIBA.

Guide d'utilisation et enregistrement du produit

Avant d'exploiter téléviseur DLP, veuillez lire entièrement ce guide.

Veuillez remplir et poster la carte d'enregistrement du produit, ou enregistrez ce produit sur Internet au www.toshiba.com/service dès que possible pour que TCAP puisse vous offrir des nouveaux produits conçus précisément pour répondre à vos besoins, et communiquer avec vous dans l'éventualité peu probable où il faut vous transmettre un avis de sécurité en vertu du Consumer Product Safety Act. Vos droits au titre de cette garantie ne sont toutefois pas diminués si vous n'enregistrez pas ce produit.

Vos responsabilités

LES GARANTIES SUSMENTIONNÉES SONT SOUMISES AUX CONDITIONS SUIVANTES :

- (1) Vous devez fournir le contrat de vente ou autre preuve d'achat.
- (2) Toutes réparations sur ce téléviseur DLP au titre de la garantie doivent être effectuées par un centre de service autorisé TCAP.
- (3) Ces garanties accordées par TCAP sont valables uniquement si le téléviseur DLP est acheté aux États-Unis ou à Porto Rico.
- (4) Cette garantie ne s'applique pas aux produits et services suivants : installation, réglage ni ajustement des réglages du client; installation ou réparation d'antennes. Le client est responsable pour tout problème de réception causé par une antenne inadéquate.
- (5) Ces garanties sont uniquement accordées en cas de vices de fonctionnement provenant d'un défaut de matière, de fabrication ou de conception, tel qu'indiqué précédemment. Elles ne s'étendent pas aux téléviseurs DLP ni aux pièces perdus ou jetées par le client; aux dommages au téléviseur DLP et à ses pièces suite à un incendie, à de l'abus et aux accidents; aux cas fortuits (dont la foudre ou les variations d'alimentation électrique), aux installations, à l'entretien et à l'utilisation incorrects et en violation des directives stipulées par TCAP; à l'utilisation et au mauvais fonctionnement occasionnés par l'utilisation simultanée de ce produit et des composants y étant raccordés ni aux unités altérées et dont le numéro de série a été enlevé, altéré, mutilé ou rendu illisible.

Pour obtenir du service au titre de la garantie

Dans l'éventualité où, après avoir suivi les directives présentées dans ce guide et avoir vérifié la section traitant du dépannage, il vous faut toujours du service :

- (1) Visitez l'atelier de réparation autorisé TCAP le plus près de chez vous ou consultez le site Web de TCAP au www.tcap.toshiba.com/service ou téléphonez-nous sans frais au 1 800 631-3811.
- (2) Présentez votre contrat de vente ou toute autre preuve d'achat au personnel de l'atelier de réparation autorisé TCAP.

Pour de plus amples renseignements, visitez le site Web de TCAP au: www.tcap.toshiba.com

TOUTES GARANTIES IMPLICITES EN VERTU DES LOIS D'UN ÉTAT AMÉRICAIN QUELCONQUE, Y COMPRIS LES GARANTIES IMPLICITES DE QUALITÉS MARCHANDES ET D'ADAPTATION À UN USAGE PARTICULIER SE LIMITENT EXPRESSÉMENT À LA DURÉE DES GARANTIES LIMITÉES FORMULÉES DANS CE DOCUMENT. À L'EXCEPTION DE TOUTES GARANTIES IMPLICITES EN VERTU DES LOIS D'UN ÉTAT AMÉRICAIN QUELCONQUE ET LIMITÉES DANS LES PRÉSENTES, LA DISPOSITION DE GARANTIE CI-DESSUS EST ACCORDÉE EXCLUSIVEMENT ET EN REMPLACEMENT DE TOUTES AUTRES GARANTIES, CONTRATS ET OBLIGATIONS SEMBLABLES DE TCAP PAR RAPPORT À LA RÉPARATION OU AU REMPLACEMENT DE TOUTES PIÈCES. EN AUCUN CAS, TCAP NE SERA-T-ELLE TENUE RESPONSABLE POUR TOUTS DOMMAGES ACCESSOIRES (Y COMPRIS, MAIS SANS S'Y LIMITER, À LA PERTE DE PROFITS, AUX INTERRUPTIONS DES AFFAIRES, À LA MODIFICATION OU À L'EFFACEMENT DE DONNÉES ENREGISTRÉES SUITE À SON UTILISATION, À DE L'ABUS OU À TOUTE INCAPACITÉ D'UTILISER CE PRODUIT).

Personne (agent, distributeur, concessionnaire ou entreprise) n'est autorisée à modifier, altérer ou étendre les modalités de ces garanties de quelque manière que ce soit. Par les présentes, la période de temps requise avant d'intenter toute poursuite visant à obliger TCAP à intervenir en vertu de cette garantie ou de toute loi canadienne ou provinciale quelconque est limitée à 90 jours de la date à laquelle le client découvre ou devrait découvrir une défektivité. Ces limites ne s'appliquent pas aux garanties implicites découlant de la loi d'un état américain quelconque.

CETTE GARANTIE VOUS ACCORDE DES DROITS LÉGAUX PRÉCIS ET IL SE PEUT QUE VOUS AYEZ D'AUTRES DROITS, LESQUELS PEUVENT VARIER D'UN ÉTAT AMÉRICAIN À L'AUTRE. CERTAINES PROVINCES CANADIENNES INTERDISSENT TOUTES LIMITES SUR LA DURÉE D'UNE GARANTIE IMPLICITE, SUR LES DÉLAIS DE POURSUITE OU SUR L'EXCLUSION OU LES LIMITATIONS EN MATIÈRE DE DOMMAGES ACCESSOIRES ET INDIRECTS; PAR CONSÉQUENT, LES LIMITES ET EXCLUSIONS SUSMENTIONNÉES POURRAIENT NE PAS VOUS TOUCHER DANS DE TELS CAS.

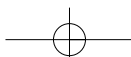

Garantie limitée au Canada

Téléviseurs de modèle DLPMC

Toshiba du Canada Limitée (TCL) accorde les garanties limitées suivantes aux consommateurs d'origine au Canada.

CES GARANTIES LIMITÉES SONT ACCORDÉES STRICTEMENT ÀU PREMIER ACHÉTEUR OU À TOUTE PERSONNE RECEVANT EN CADEAU CE TÉLÉVISEUR DLP DU PREMIER ACHÉTEUR, ET À AUCUN AUTRE ACHÉTEUR OU CESSIONNAIRE.

CES GARANTIES NE COUVRENT PAS LES PRODUITS ACHÉTÉS AUX ÉTATS-UNIS AUX FINS D'UTILISATION AU CANADA.

CES GARANTIES NE COUVRENT PAS LES PRODUITS ACHÉTÉS AU CANADA AUX FINS D'UTILISATION AUX ÉTATS-UNIS.

Garantie limitée d'un (1) an sur les pièces et la main-d'œuvre*

TCL garantit ce téléviseur DLP contre tous vices de fonctionnement provenant d'un défaut de matière, de fabrication ou de conception pendant une période d'un (1) an de la date d'achat au détail. PENDANT CETTE PÉRIODE, TCL POURRA, À SON GRÉ, RÉPARER TOUTE PIÈCE DÉFECTUEUSE OU LA REMPLACER PAR UNE PIÈCE NEUVE OU REMISE À NEUF SANS FRAIS DE PIÈCES NI DE MAIN-D'ŒUVRE POUR VOUS. En cas de service au titre de la garantie, le personnel des ateliers de réparation autorisés Toshiba se rendra à votre domicile. Selon le type de réparation requis, le service sera exécuté dans votre demeure ou dans un centre de service autorisé Toshiba, puis retourné chez vous sans frais. LE SERVICE À DOMICILE EST OFFERT UNIQUEMENT EN DEDANS DE 100 KM DE TOUT CENTRE DE SERVICE AUTORISÉ TOSHIBA.

Garantie limitée d'un (1) an sur l'ampoule*

TCL garantit l'ampoule à l'intérieur de ce téléviseur DLP contre tous vices de fonctionnement provenant d'un défaut de matière, de fabrication ou de conception pendant une période d'un (1) an de la date d'achat au détail. PENDANT CETTE PÉRIODE, TCL POURRA, À SON GRÉ, REMPLACER L'AMPOULE DÉFECTUEUSE PAR UNE AMPOULE NEUVE OU REMISE À NEUF SANS FRAIS POUR VOUS. LES FRAIS DE MAIN-D'ŒUVRE POUR REMPLACER L'AMPOULE NE SONT PAS COUVERTS PAR LA GARANTIE. Cette ampoule est une composante remplaçable par l'utilisateur.

Unités de location

Dans le cas d'unités de location, la garantie sur le téléviseur et sur l'ampoule qu'il contient entre en vigueur dès la première date de location ou dans les trente (30) jours de la date d'expédition à l'entreprise de location, la première des deux dates prévalant.

*Garantie limitée pour appareils commerciaux

TCL accorde aux commerçants qui vendent ces téléviseurs, ou qui les utilisent à des fins commerciales, la garantie suivante sur les téléviseurs DLP, ainsi que sur l'ampoule qu'ils contiennent : toutes les pièces sont garanties contre tous vices de fonctionnement provenant d'un défaut de matière, de fabrication ou de conception pendant une période de quatre-vingt-dix (90) jours de la date d'achat initial. PENDANT CETTE PÉRIODE, TCL POURRA, À SON GRÉ, RÉPARER TOUTE PIÈCE DÉFECTUEUSE OU LA REMPLACER PAR UNE PIÈCE NEUVE OU REMISE À NEUF SANS FRAIS DE PIÈCES NI DE MAIN-D'ŒUVRE POUR VOUS. LE SERVICE SUR PLACE EST OFFERT UNIQUEMENT EN DEDANS DE 100 KM DE TOUT ATELIER DE RÉPARATION AUTORISÉ TOSHIBA.

Guide d'utilisation et enregistrement du produit

Avant d'exploiter téléviseur DLP, veuillez lire entièrement ce guide.

Enregistrez ce produit sur Internet au www.toshiba.ca dès que possible pour que TCL puisse vous offrir un meilleur service à la clientèle et un soutien de produit supérieur. Vos droits au titre de cette garantie ne sont toutefois pas diminués si vous n'enregistrez pas ce produit.

Vos responsabilités

LES GARANTIES SUSMENTIONNÉES SONT SOUMISES AUX CONDITIONS SUIVANTES :

- (1) Vous devez fournir le contrat de vente ou autre preuve d'achat.
- (2) Toutes réparations sur ce téléviseur DLP au titre de la garantie doivent être effectuées par un centre de service autorisé Toshiba.
- (3) Ces garanties accordées par TCL sont valables uniquement si le téléviseur DLP est acheté au Canada, chez un concessionnaire autorisé Toshiba, aux fins d'utilisation au Canada.
- (4) Cette garantie ne s'applique pas aux produits et services suivants : installation, réglage ni ajustement des réglages du client; installation ou réparation d'antennes. Le client est responsable pour tout problème de réception causé par une antenne inadéquate.
- (5) Ces garanties sont uniquement accordées en cas de vices de fonctionnement provenant d'un défaut de matière, de fabrication ou de conception, tel qu'indiqué précédemment. Elles ne s'étendent pas aux téléviseurs DLP ni aux pièces perdus ou jetées par le client; aux dommages au téléviseur DLP et à ses pièces suite à un incendie, à de l'abus et aux accidents; aux cas fortuits (dont la foudre ou les variations d'alimentation électrique), aux installations, à l'entretien et à l'utilisation incorrects et en violation des directives stipulées par TCL; à l'utilisation et au mauvais fonctionnement occasionnés par l'utilisation simultanée de ce produit et des composants y étant raccordés ni aux unités altérées et dont le numéro de série a été enlevé, altéré, mutilé ou rendu illisible.

Pour obtenir du service au titre de la garantie

Dans l'éventualité où, après avoir suivi les directives présentées dans ce guide et avoir vérifié la section traitant du dépannage, il vous faut toujours du service :

- (1) Visitez l'atelier de réparation autorisé Toshiba le plus près de chez vous ou consultez le site Web de TCL au www.toshiba.ca.
- (2) Présentez votre contrat de vente ou toute autre preuve d'achat au personnel de l'atelier de réparation autorisé Toshiba.

Pour de plus amples renseignements, visitez le site Web de TCL au
www.toshiba.ca

TOUTES GARANTIES IMPLICITES EN VERTU DES LOIS D'UNE PROVINCE CANADIENNE QUELCONQUE, Y COMPRIS LES GARANTIES IMPLICITES DE QUALITÉS MARCHANDES ET D'ADAPTATION À UN USAGE PARTICULIER SE LIMITENT EXPRESSÉMENT À LA DURÉE DES GARANTIES LIMITÉES FORMULÉES DANS CE DOCUMENT. À L'EXCEPTION DE TOUTES GARANTIES IMPLICITES EN VERTU DES LOIS D'UNE PROVINCE CANADIENNE QUELCONQUE ET LIMITÉES DANS LES PRÉSENTES, LA DISPOSITION DE GARANTIE CI-DESSUS EST ACCORDÉE EXCLUSIVEMENT ET EN REMPLACEMENT DE TOUTES AUTRES GARANTIES, CONTRATS ET OBLIGATIONS SEMBLABLES DE TCL PAR RAPPORT À LA RÉPARATION OU AU REMPLACEMENT DE TOUTES PIÈCES. EN AUCUN CAS, TCL NE SERA-T-ELLE TENUE RESPONSABLE POUR TOUTS DOMMAGES ACCESSOIRES (Y COMPRIS, MAIS SANS S'Y LIMITER, À LA PERTE DE PROFITS, AUX INTERRUPTIONS DES AFFAIRES, À LA MODIFICATION OU À L'EFFACEMENT DE DONNÉES ENREGISTRÉES SUITE À SON UTILISATION, À DE L'ABUS OU À TOUTE INCAPACITÉ D'UTILISER CE PRODUIT).

Personne (agent, distributeur, concessionnaire ou entreprise) n'est autorisée à modifier, altérer ou étendre les modalités de ces garanties de quelque manière que ce soit. Par les présentes, la période de temps requise avant d'intenter toute poursuite visant à obliger TCL à intervenir en vertu de cette garantie ou de toute loi canadienne ou provinciale quelconque est limitée à 90 jours de la date à laquelle le client découvre ou devrait découvrir une défektivité. Ces limites ne s'appliquent pas aux garanties implicites découlant d'une loi provinciale et canadienne quelconque.

CETTE GARANTIE VOUS ACCORDE DES DROITS LÉGAUX PRÉCIS ET IL SE PEUT QUE VOUS AYEZ D'AUTRES DROITS, LESQUELS PEUVENT VARIER D'UNE PROVINCE CANADIENNE À L'AUTRE. CERTAINES PROVINCES CANADIENNES INTERDISSENT TOUTES LIMITES SUR LA DURÉE D'UNE GARANTIE IMPLICITE, SUR LES DÉLAIS DE POURSUITE OU SUR L'EXCLUSION OU LES LIMITATIONS EN MATIÈRE DE DOMMAGES ACCESSOIRES ET INDIRECTS; PAR CONSÉQUENT, LES LIMITES ET EXCLUSIONS SUSMENTIONNÉES POURRAIENT NE PAS VOUS TOUCHER DANS DE TELS CAS.

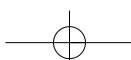

Notes

TOSHIBA DU CANADA LTEE.

SIÈGE SOCIAL : 191 McNABB STREET, MARKHAM, ONTARIO, L3R 8H2, CANADA – TÉL. : 905 470-5400

CENTRES DE SERVICE :

TORONTO : 191 McNABB STREET, MARKHAM, ONTARIO L3R 8H2, CANADA – TÉL. : 905 470-5400

MONTRÉAL : 18050, RTE TRANSCANADIENNE, KIRKLAND (QUÉBEC) H9J 4A1, CANADA – TÉL. : 514 390-7766

VANCOUVER : 22171 FRASERWOOD WAY, RICHMOND, B.C., V6W 1J5, CANADA – TÉL.: 604 303-2500

ColorStream, StableSound et TheaterWide sont des marques déposées de la Toshiba America Consumer Products, L.L.C.

Le logo DLP et le médaillon DLP sont des marques de commerce de Texas Instruments.

Dolby est une marque de commerce déposée de Dolby Laboratories.

PRINTED IN MEXICO

P/N: 3828VA0562C

TOSHIBA